

retigo®

PERFECTION IN COOKING AND MORE...

Abatidores – congeladores rapidos de temperatura **Practic 411, 511**

MANUAL DE USO



 **LEIA ESTE MANUAL ANTES DE USAR**

1. ÍNDICE

1. ÍNDICE.....	1
2. ÍNDICE ANALÍTICO	2
3. SEGURANÇA.....	3
4. NORMAS E ADVERTENCIAS GERAIS.....	4
4.1. Informações Gerais.....	4
4.2. Garantia.....	4
4.3. Peças de Reposição	4
4.4. Descrição do Equipamento	5
4.5. Placa de Identificação	6
4.6. Dispositivos de Segurança.....	7
5. USO E FUNCIONAMENTO.....	7
5.1. Descrição dos Ciclos de Funcionamento.....	7
5.2. Descrição dos Comandos	8
5.3. Funções.....	10
5.4. Conselhos para o Uso.....	16
6. LIMPEZA E MANUTENÇÃO	17
6.1. Advertências para Limpeza e Manutenção.....	17
6.2. Manutenção de Rotina	17
6.3. Manutenção Periódica	18
7. AVARIAS	20
7.1. Visualização das Avarias	21
8. INSTALAÇÃO.....	21
8.1. Embalagem e Desembalagem.....	21
8.2. Instalação	22
8.3. Ligação da Alimentação Elétrica.....	23
8.4. Testes.....	23
8.5. Configuração dos Parâmetros	23
9. DESCARTE DO EQUIPAMENTO.....	24
10.FICHA TÉCNICA DO REFRIGERANTE	24
ANEXOS.....	I

2. ÍNDICE ANALÍTICO

A

Advertências para Limpeza e Manutenção; 17
 Alarme de Alta Temperatura de Condensação; 7
 Alarmes HACCP; 14
 Aquecimento da Sonda Produto; 13
 AVARIAS; 20

B

Bloqueio do Teclado; 13
 Botão de Congelamento; 8
 Botão de Degelo; 9
 Botão de Início de Ciclo; 8
 Botão de Resfriamento; 8
 Botões de Aumento e Diminuição de Tempo; 8

C

Cancelamento da Lista de Alarmes HACCP; 14
 Ciclo de Congelamento; 17
 Ciclo de Resfriamento; 13; 17
 Configuração de Hora e Data; 15
 Configuração dos Parâmetros; 23
 Congelamento a temperatura; 8
 Congelamento a tempo; 8
 Congelamento por Temperatura; 12
 Congelamento por Tempo; 12
 Conselhos para o Uso; 16
Conselhos para o uso regular; 16
 Conservação; 8

D

Degelo; 8; 13
 DESCARTE DO EQUIPAMENTO; 24
 Descrição do Equipamento; 5
 Descrição dos Ciclos de Funcionamento; 7
 Descrição dos Comandos; 8
 Dispositivos de Segurança; 7

F

FICHA TÉCNICA DO REFRIGERANTE; 24
 Funções; 10
 Fusibili di protezione; 7

G

Garantia; 4

H

Horas de Funcionamento do Compressor; 15

I

Inatividade Prolongada; 16
 Instalação; 22
 INSTALAÇÃO; 21
 Interrupção da Alimentação Elétrica; 7

L

Ligação da Alimentação Elétrica; 23
 Limpeza do Condensador; 19
 Limpeza do Evaporador; 18

M

Manutenção de Rotina; 17
 Manutenção Periódica; 18
 Micro da Porta; 7

N

NORMAS E ADVERTENCIAS GERAIS; 4

P

Peças de Reposição; 4
 Placa de Identificação; 6

R

Resfriamento a temperatura; 7
 Resfriamento a tempo; 7
 Resfriamento Intensivo por Temperatura; 10
 Resfriamento Intensivo por Tempo; 11
 Resfriamento por Tempo; 11

S

SEGURANÇA; 3
 Substituição dos Fusíveis; 19

T

Testes; 23

U

USO E FUNCIONAMENTO; 7

V

Visualização da Temperatura; 13
 Visualização das Avarias; 21
 Visualização dos Alarmes HACCP; 14

3. SEGURANÇA



Recomendamos que sejam lidas atentamente as instruções e advertências contidas no presente manual antes de utilizar o equipamento. As informações contidas no manual são fundamentais para o uso seguro e para a manutenção da máquina.



Conserve com cuidado este manual para consultá-lo em qualquer caso de necessidade.



O sistema elétrico foi projetado de acordo com a norma CEI EN 60335-2-89.



Mantenha as aberturas de ventilação do equipamento desobstruídas.



Não utilize dispositivos mecânicos ou outros objetos para acelerar o processo de degelo, a não ser aqueles recomendados pelo fabricante.



Não danifique o circuito do refrigerante.



Não utilize aparelhos elétricos ao interno do compartimento do equipamento para a conservação de alimentos congelados.



Não conserve substâncias explosivas, em recipientes sob pressão com propelente inflamável, neste equipamento.



Não apoiar objetos no fundo do equipamento. Utilize as grades apropriadas para apoiar o produto. A carga máxima é de 45 kg por grade, distribuídos uniformemente.



A substituição do cabo de alimentação deve ser feita por pessoal qualificado.



Adesivos específicos evidenciam a existência de tensão de rede em proximidade de áreas (que se encontram protegidas) com risco de natureza elétrica.



Para a ligação direta à rede elétrica, é necessário proporcionar um dispositivo que garanta o desligamento da rede, com uma abertura entre os contatos que permita a desconexão completa sob as condições de

sobretensão categoria III, em conformidade com as instruções de instalação.

O construtor, na fase de projeto e de construção, prestou especial atenção aos aspectos que podem provocar riscos para a segurança e para a saúde das pessoas que interagem com o equipamento.

Leia atentamente as instruções referidas no manual fornecido e as que se encontram aplicadas no aparelho, em particular respeite as normas relativas à segurança.

Não force nem elimine os dispositivos de segurança instalados. O não respeito desta exigência pode causar graves riscos para a segurança e para a saúde das pessoas.

É aconselhável simular algumas manobras de teste para identificar os comandos, em particular os que são relativos à ativação e desativação, e às suas principais funções.

O equipamento destina-se somente ao uso para o qual foi projetado. Qualquer outra utilização é considerada imprópria.

Declinamos toda e qualquer responsabilidade por danos a pessoas ou componentes devido ao uso impróprio ou errado.



Todas as intervenções de manutenção que requerem uma competência técnica qualificada e treinada devem ser executadas exclusivamente por pessoal qualificado.



Não bloqueie as saídas de ar durante o funcionamento, para evitar comprometer o desempenho e a segurança da máquina.

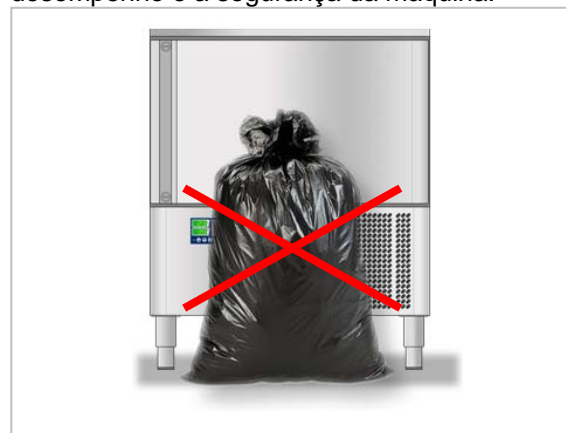

Por nenhum motivo force o cabo de alimentação.

Para garantir a higiene e proteger os alimentos contra os fenômenos de contaminação, é necessário limpar cuidadosamente os elementos que entram em contato direta ou indiretamente com os alimentos e todas as áreas limítrofes. Efetue estas operações utilizando exclusivamente detergentes de uso alimentar, evitando produtos

inflamáveis ou produtos que contenham substâncias nocivas para a saúde.

Em caso de inatividade prolongada, além de desconectar todos os cabos de alimentação, é necessário limpar com cuidado todas as partes interiores e exteriores do equipamento.

4. NORMAS E ADVERTENCIAS GERAIS

4.1. Informações Gerais

Este manual foi concebido pelo fabricante para fornecer as informações necessárias para aqueles que estão autorizados a interagir com ele. Recomenda-se aos destinatários das informações que as leiam atentamente e que as cumpram rigorosamente.

A leitura das informações contidas no presente documento permite evitar riscos para a saúde e para a segurança das pessoas.

Conserve este manual durante toda a vida útil do equipamento num local conhecido e facilmente acessível, mantendo-o à disposição para quando for necessária a consulta.

Para evidenciar algumas partes do texto de considerável importância, ou para indicar algumas especificações importantes, foram adotados símbolos específicos cujo significado está descrito a seguir:

 **Indica informações importantes relativas à segurança. É necessário adotar comportamentos apropriados para não pôr em risco a saúde e a segurança das pessoas e não causar danos.**

 **Indica informações técnicas de particular importância que não devem ser ignoradas.**

Este produto não deve ser utilizado por pessoas (incluindo crianças) portadoras de necessidades especiais ou sem experiência e conhecimento sobre seu funcionamento, a não ser que sejam supervisionadas ou instruídas pelo responsável pela sua segurança.

As crianças devem ser supervisionadas para garantir que elas não brinquem com o produto.

4.2. Garantia

A garantia do aparelho e dos componentes por nós produzidos tem uma duração de 1 ano a contar da data de envio, e traduz-se no fornecimento gratuito das partes que, segundo a nossa análise incontestável, sejam defeituosas. Os defeitos devem sempre ser independentes de uma eventual incorreta utilização do produto que

não esteja em conformidade com as indicações referidas no manual.

Os materiais substituídos em garantia são considerados nossa propriedade e devem, portanto ser-nos restituídos ao cuidado e a cargo do cliente.

4.3. Peças de Reposição

 Antes de realizar qualquer substituição, ativar todos os dispositivos de segurança fornecidos.

 Em particular, desligue a energia usando o disjuntor seccionador. Caso seja necessário substituir as peças desgastadas, utilize somente peças de reposição originais.

 Declinamos toda e qualquer responsabilidade por danos a pessoas ou componentes devidos à utilização de peças de reposição não originais e intervenções que possam modificar os requisitos de segurança, sem a permissão do fabricante.

4.4. Descrição do Equipamento

O Supercongelador foi projetado e construído para o resfriamento e o congelamento dos alimentos na distribuição profissional de alimentos.

- 1) **Área de condensação:** é localizada na parte inferior e é caracterizada pela presença da unidade condensadora.
- 2) **Área elétrica:** é localizada na parte inferior e contém os componentes de controle e a fiação elétrica.
- 3) **Área de evaporação :** é localizada ao interno do compartimento refrigerado e é caracterizada pela unidade evaporadora.
- 4) **Área de armazenamento:** é localizada ao interno do compartimento refrigerado e é destinada ao resfriamento e congelamento dos alimentos.

A parte inferior contém um painel (A) que permite o acesso à parte elétrica; na parte anterior se encontra uma porta de abertura vertical, que fecha hermeticamente o compartimento refrigerado.

Em função do uso, o equipamento é produzido em diferentes versões.

SUPERCONGELADOR 4 GN

Modelo com 4 GN com capacidade de resfriamento de 15 kg e de congelamento de 8 kg.

SUPERCONGELADOR 5 GN



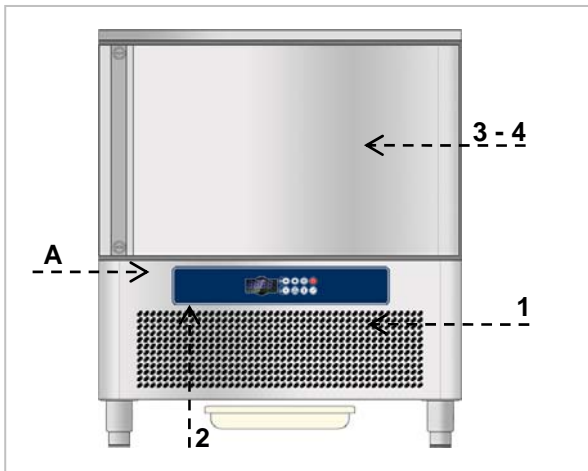

Modelo com 5 GN com capacidade de resfriamento de 15 kg e congelamento de 9 kg.



4.5. Placa de Identificação

A placa de identificação mostrada está aplicada diretamente sobre o equipamento. Ela contém referências e todas as informações essenciais para uma operação segura.

- 1) Código do equipamento.
- 2) Descrição do equipamento.
- 3) Número de série.
- 4) Tensão e frequência de alimentação.
- 5) Potência nominal.
- 6) Potência do degelo.
- 7) Potência da lâmpada.
- 8) Classe climática.
- 9) Tipo e quantidade de gás refrigerante.
- 10) Número do fluido refrigerante do componente principal do gás da espuma de isolamento.
- 11) Símbolo RAEE.

CODE /KODE CODICE		1
MODEL / MODELL MODELLO		2
SERIAL No/SERIEN NR. MATRICOLA		3
TENSION/SPANNUNG TENSIONE		4
INPUT LEISTUNGS-AUFNAHME POTENZA		5
		6
		7
CLIMATIC CLASS KLIMAKLASSE CLASSE CLIMATICA		8
REFRIGERANT KUEHLMITTEL REFRIGERANTE		9
		10
	  	11

O equipamento é dotado de classe climática que indica a temperatura ambiente no qual o sistema de refrigeração funciona corretamente. A seguir as classes climáticas :

Classe Climática	Temperatura Ambiente °C	Umidade Relativa %
0	20	50
1	16	80
2	22	65
3	25	60
4	30	55
6	27	70
5	40	40
7	35	75

4.6. Dispositivos de Segurança

Durante o funcionamento do equipamento podem interferir controles que em alguns casos regulam o correto funcionamento da máquina e em outros casos podem desativar partes ou a máquina inteira, para garantir a segurança do equipamento. A seguir citamos os principais controles.

Micro da Porta



Quando a porta for aberta, o interruptor magnético no painel de comandos se abre, e em fase de resfriamento ou congelamento os ventiladores do evaporador se desligam e, ao mesmo tempo, uma mensagem de alarme aparece no visor; esta condição também pode ocorrer quando a porta e o painel de controles não estão perfeitamente próximos e alinhados entre eles: neste caso com máquina em fase **STOP** o início de um ciclo é impedido, exceto o ciclo de degelo.

Fusíveis de Proteção

Existem fusíveis de proteção da linha de alimentação que intervêm na presença de sobrecargas.

Alarme de Alta Temperatura de Condensação



No caso de condições ambientais ou anomalias funcionais que superem o valor da temperatura configurado no parâmetro C6, o display visualiza o alarme "COH", o ventilador do condensador será ligado.



Se a temperatura da sonda do condensador supera o valor configurado no parâmetro C7, o display visualiza o alarme "CSd", interrompendo qualquer ciclo em curso. Quando a temperatura se torna aceitável o equipamento volta a efetuar o ciclo.

Interrupção da Alimentação Elétrica



Se durante um ciclo acontecer uma interrupção da energia elétrica com duração superior ao parâmetro A10, o alarme ficará memorizado quando o equipamento se restaurar "PF".

5. USO E FUNCIONAMENTO

5.1. Descrição dos Ciclos de Funcionamento

A seguir estão descritos os ciclos de funcionamento do equipamento:

Resfriamento a temperatura



Este ciclo permite baixar a temperatura do coração do produto de **+90°C** a **+3°C** no menor tempo possível e dentro de um tempo máximo de **90 minutos**. O ciclo termina quando a temperatura da sonda agulha atinge os **+3°C**.

Resfriamento a tempo



Este ciclo permite baixar a temperatura do coração do produto de **+90°C** a **+3°C** no tempo escolhido : recordamos que é aconselhável executar o ciclo por temperatura para determinar o tempo para resfriar corretamente o produto; o tempo é válido somente para o mesmo tipo de produto e a mesma quantidade do mesmo.

Congelamento a temperatura



Este ciclo permite baixar a temperatura do coração do produto de **+90°C a -18°C** no menor tempo possível e dentro de um tempo máximo de **270 minutos**. O ciclo termina quando a temperatura da sonda agulha atinge os -18°C.

Congelamento a tempo



Este ciclo permite baixar a temperatura do coração do alimento de +90°C a -18°C no tempo escolhido: recordamos que é aconselhável executar o ciclo por temperatura para determinar o tempo para congelar corretamente o produto; o tempo é válido somente para o mesmo tipo de produto e a mesma quantidade do mesmo.

Conservação

Ao término de cada ciclo descrito, inicia-se automaticamente um ciclo de conservação por tempo indeterminado, a temperatura interna da câmara será a mesma do último ciclo escolhido:

- **+3°C** para ciclo de resfriamento.
- **-25°C** para ciclo de congelamento.

Atenção: o uso deste ciclo é aconselhável apenas por um breve período de tempo.



Degelo

O gelo formado no evaporador juntamente com a umidade do produto, pode comprometer o bom funcionamento do equipamento. Para garantir um bom funcionamento é necessário executar um ciclo de degelo.

O degelo é feito por ventilação forçada utilizando o ventilador do evaporador. O ciclo pode ser feito com a porta aberta ou fechada e pode ser interrompido a qualquer momento.

5.2. Descrição dos Comandos



Botão de Resfriamento

A pressão deste botão permite selecionar o ciclo de resfriamento por temperatura (+90°C→+3°C).

Se acendem os leds e .

Pressionando novamente o botão é possível selecionar o ciclo de resfriamento por tempo: se

desliga o led e se acende o led .



Botão de Congelamento

A pressão deste botão permite selecionar o ciclo de congelamento por temperatura (+90°C→-18°C). Se acendem os leds e .

Pressionando novamente o botão é possível selecionar o ciclo de congelamento por tempo: se

apaga o led e se acende o led .



Botões de Aumento e Diminuição de Tempo

Se está selecionado o ciclo de resfriamento ou congelamento por tempo, estes botões permitem selecionar o tempo.

Se está selecionado o ciclo de resfriamento ou congelamento por temperatura, estes botões permitem definir a temperatura final de resfriamento ou congelamento.



Botão de Início de Ciclo

Depois de selecionar um ciclo, pressione este botão para iniciar o ciclo.

Se pressionado durante o funcionamento, o equipamento para de funcionar; pressionando novamente será ativado o último ciclo selecionado.

Pressionando este botão por 5 segundos, o equipamento fica em stand by. Para reativar o equipamento, repetir o processo.















Botão de Degelo

Com o equipamento parado permite iniciar um ciclo de degelo manual. Pressionando o botão novamente é possível interromper o ciclo.

Display : Descrição dos Símbolos



-  Piscando: está selecionado um ciclo de resfriamento.
-  Aceso: ciclo de resfriamento em curso.

-  Piscando: está selecionado um ciclo de congelamento.
-  Aceso: ciclo de congelamento em curso.
-  Piscando: está selecionado um ciclo de resfriamento ou de congelamento intensivo.
-  Aceso: está em curso um ciclo de resfriamento ou de congelamento intensivo.
-  : ciclo de pré-resfriamento em curso.
-  : ciclo de conservação ativo.
-  : ciclo por temperatura ativo.
-  : ciclo por tempo ativo.
-  : ciclo de degelo em curso.
-  : novo alarme HACCP memorizado.
-  : equipamento em stand-by.

5.3. Funções

Resfriamento por Temperatura



Selecione o ciclo de resfriamento pressionando o

botão : os leds e piscam. O display visualiza a temperatura final de resfriamento.

Com os botões e é possível modificar a temperatura final de resfriamento (+3°C). Insira a sonda agulha no produto. Para iniciar o ciclo

pressione o botão: . Os leds e ficam acesos.

Faça um teste para verificar o correto posicionamento da sonda no produto.

Se o teste for positivo o ciclo de resfriamento começa, caso contrário será iniciado um ciclo de resfriamento por tempo (veja capítulo específico). Durante o resfriamento, o display visualiza a temperatura detectada pela sonda agulha.

A pressão do botão visualiza a temperatura da sonda da câmara.

Se a temperatura do produto atinge o valor impostado, dentro da duração máxima de resfriamento, o ciclo está completo : começa o ciclo de conservação e o alarme emite um som intermitente.

Se a temperatura do produto não atingir o valor impostado dentro da duração máxima estabelecida no parâmetro **r5**, o ciclo continua: o

led pisca e o alarme emite um som intermitente. Para silenciar o alarme pressione qualquer tecla.

Quando a temperatura do produto fica abaixo do valor impostado, o ciclo de resfriamento termina e automaticamente começa um ciclo de conservação.

Durante a fase de conservação o display visualiza a temperatura detectada pela sonda da câmara, o

led fica aceso.

Pressione o botão para concluir o ciclo de conservação.

Resfriamento Intensivo por Temperatura



Selecione o ciclo de resfriamento pressionando o

botão : os leds e piscam. Para seleccionar o ciclo intensivo pressione o botão

: o led **HARD** pisca.

O display visualiza a temperatura final de resfriamento. Com os botões e é possível modificar a temperatura final de resfriamento (+3°C). Insira a sonda agulha no

produto. Para iniciar o ciclo pressione o botão . Os leds , **HARD** e ficam acesos.

Faça um teste para verificar o correto posicionamento da sonda no produto.

Se o teste for positivo o ciclo de resfriamento começa, caso contrário se inicia um ciclo de resfriamento por tempo (veja capítulo específico).

O parâmetro **r9** estabelece o setpoint de trabalho durante a fase intensiva. Quando a temperatura detectada na sonda produto atinge o valor impostado no parâmetro **r13**, a fase intensiva está completa.

Durante o ciclo de resfriamento o display visualiza a temperatura detectada pela sonda agulha.

A pressão do botão visualiza a temperatura da sonda da câmara.

Se a temperatura do produto atinge o valor impostado, dentro da duração máxima de resfriamento, o ciclo se considera completo:

começa o ciclo de conservação e o alarme emite um som intermitente.

Se a temperatura do produto não atingir o valor impostado dentro da duração máxima estabelecida no parâmetro **r5**, o ciclo continua: o

led  pisca e o alarme emite um som intermitente. Para silenciar o alarme pressione qualquer tecla.

Quando a temperatura do produto fica abaixo do valor impostado, o ciclo de resfriamento termina e

automaticamente começa um ciclo de conservação.

Durante a fase de conservação o display visualiza a temperatura detectada pela sonda da câmara, o

led  fica aceso.

Pressione o botão  para concluir o ciclo de conservação.

Resfriamento por Tempo



Selecione o ciclo de resfriamento pressionando

duas vezes o botão : os leds  e  piscam. O display visualiza o tempo do ciclo. Com

os botões  e  é possível modificar o tempo de resfriamento.

Para iniciar o ciclo pressione o botão: . O led

 e  ficam acesos.

Quando atingir o tempo impostado, o ciclo de resfriamento termina e automaticamente começa um ciclo de conservação.

Durante a fase de conservação o display visualiza a temperatura detectada pela sonda da câmara, o

led  fica aceso.

Pressione o botão  para concluir o ciclo de conservação.

Resfriamento Intensivo por Tempo





Selecionar o ciclo de resfriamento pressionando

duas vezes o botão : os leds  e  piscam. Para selecionar o ciclo intensivo

pressione o botão : o led **HARD** pisca.

O display visualiza o tempo do ciclo. Com os

botões  e  é possível modificar o tempo de resfriamento.

Para iniciar o ciclo pressione o botão: . Os

leds , **HARD** e  ficam acesos.

O parâmetro **r9** estabelece o setpoint de trabalho durante a fase intensiva. Transcorrido o tempo impostado no parâmetro **r14**, a fase intensiva está completa.

Ao término do tempo impostado, o ciclo de resfriamento termina e automaticamente começa um ciclo de conservação.

Durante a fase de conservação o display visualiza a temperatura detectada pela sonda da câmara, o

led  fica aceso.

Pressione o botão  para concluir o ciclo de conservação.

Congelamento por Temperatura



Selecione o ciclo de congelamento pressionando o botão : os leds , , **HARD** e piscam. O display visualiza a temperatura final do ciclo. Com os botões e é possível modificar a temperatura final de congelamento (-18°C). Insira a sonda agulha no produto. Para selecionar um ciclo SOFT pressione o botão : o led **HARD** se apaga.

Para iniciar o ciclo pressione o botão: . Os leds , e ficam acesos. Faça um teste para verificar o correto posicionamento da sonda no produto. Se o teste for positivo o ciclo de congelamento começa, caso contrário será iniciado um ciclo de congelamento por tempo (veja capítulo específico).

Durante o ciclo de congelamento o display visualiza a temperatura detectada pela sonda agulha.

A pressão do botão visualiza a temperatura da sonda da câmara.

Se a temperatura do produto atinge o valor impostado, dentro da duração máxima estabelecida no parâmetro **r6**, o ciclo está completo: começa o ciclo de conservação e o alarme emite um som intermitente.

Se a temperatura do produto não atingir o valor impostado dentro da duração máxima estabelecida, o ciclo continua: o led pisca e o alarme emite um som intermitente. Para silenciar o alarme pressione qualquer tecla.

Quando a temperatura do produto fica abaixo do valor impostado, o ciclo de congelamento está completo e automaticamente começa um ciclo de conservação.

Durante a fase de conservação o display visualiza a temperatura detectada pela sonda da câmara, o led fica aceso.

Pressione o botão para concluir o ciclo de conservação.

Congelamento por Tempo



Selecione o ciclo de congelamento por tempo pressionando duas vezes o botão : os leds , , **HARD** e piscam. O display visualiza o tempo do ciclo. Com os botões e

é possível modificar o tempo de congelamento.

Para selecionar o ciclo SOFT pressione o botão : o led **HARD** se apaga.

Para iniciar o ciclo pressione o botão: . os leds , e ficam acesos.

Ao término do tempo impostado, o ciclo de congelamento está completo e automaticamente começa um ciclo de conservação.

Durante a fase de conservação o display visualiza a temperatura detectada pela sonda da câmara, o led fica aceso.

Pressione o botão para concluir o ciclo de conservação.

Ciclo de Resfriamento



Selecione o ciclo de resfriamento pressionando por ao menos dois segundos o botão : o led

pisca: é ativado um ciclo de resfriamento. O parâmetro **r12** estabelece o setpoint de trabalho. Quando a temperatura da câmara atinge o valor estabelecido, o ciclo continua, o led permanece aceso e o alarme se ativa por um segundo.

Degelo

Assegure-se de que não há nenhum ciclo em andamento. Pressione por quatro segundos o

botão : se acende o led .

O degelo é feito por ventilação forçada utilizando o ventilador do evaporador; o ciclo pode ser feito

com a porta aberta ou fechada e pode ser interrompido a qualquer momento pressionando o

botão .

Bloqueio do Teclado

É possível bloquear o teclado. Mantenha

pressionado os botões e por um segundo: o display visualizará “**Loc**” por um segundo.

Para desbloquear o teclado, mantenha

pressionado os botões e por um segundo: o display visualizará “**UnL**” por um segundo.

Visualização da Temperatura

Assegure-se que o teclado não esteja bloqueado e que não tenha nenhum ciclo em andamento.

- Mantenha pressionado por um segundo o botão : o display visualiza o primeiro código disponível.
- Com os botões e selecione o código “**Pb1**” (sonda câmara).
- Pressione o botão para visualizar o valor da sonda da câmara.
- Pressionando o botão o display visualizará novamente o código “**Pb1**”.
- Pressione o botão : o display visualiza o código “**Pb2**” (sonda produto).

- Pressione o botão para visualizar o valor da sonda produto.
- Pressionando o botão o display visualizará novamente o código “**Pb2**”.
- Pressione o botão : o display visualiza o código “**Pb4**” (sonda condensador).
- Pressione o botão para visualizar o valor da sonda do condensador

Aquecimento da Sonda Produto

Assegure-se de que o teclado não está bloqueado e que nenhum ciclo está em andamento.

Mantenha pressionado por um segundo o botão



: o led pisca e o led **AUX** se acende.

Quando a temperatura detectada pela sonda produto atinge o valor estabelecido no parâmetro u7, o ciclo termina, o alarme se ativa por um segundo.

Alarmes HACCP

O equipamento pode memorizar até 9 alarmes HACCP, depois disso, o alarme mais recente substitui o mais antigo. O equipamento fornece as seguintes informações:

- Código do alarme.
- Valor crítico.
- Data e hora em que ocorreu o alarme.
- Duração do alarme (de 1 min a 99 h e 59 min).

São previstos os seguintes códigos de alarmes:

- **tiME**: alarme de ciclo de resfriamento/congelamento ultrapassou o tempo máximo. O alarme memoriza a temperatura detectada pela sonda produto ao término do tempo máximo.
- **AH**: alarme de temperatura máxima durante o ciclo de conservação. O alarme memoriza a temperatura máxima da sonda da câmara.

- **PF**: alarme de interrupção de energia durante um ciclo de conservação. O alarme memoriza a temperatura da câmara antes da interrupção.



Para evitar memorizar repetidamente alarmes de interrupção de energia, desconectar a alimentação quando o instrumento estiver desligado.



Se a duração do alarme de interrupção de energia consegue provocar o erro do relógio (código "rtc"), o instrumento não fornecerá nenhuma informação a respeito da duração do alarme.

Visualização dos Alarmes HACCP

Assegure-se de que o teclado não esteja bloqueado e que não há nenhum ciclo em andamento.

Mantenha pressionado por um segundo o botão



: o display visualiza o primeiro código disponível.

Com os botões e selecione o código "LS" (alarme HACCP).

Pressione o botão para visualizar o código do alarme mais recente, ou o código seguido do número "1"; quanto maior o número que acompanha o código mais velho é o alarme. Com

os botões e é possível escolher os vários alarmes memorizados.

Para selecionar um alarme pressione : o led **HACCP** pára de piscar e fica aceso, o display mostra em ordem as seguintes informações :

8.0	O valor crítico é de 8,0 °C/8 °F
StA	O display mostra a hora e a data do alarme

Y12	O alarme aconteceu em 2012 (continua ...)
n03	No mês de março (continua ...)
d26	No dia 26 de março de 2012
h16	As 16 horas (continua ...)
n30	As 16 horas e 30 minutos
dur	Duração do alarme
h01	O alarme durou 1 hora (continua ...)
n15	1 hora e 15 minutos
AH3	Código do alarme

O display mostra a informação por um segundo. Para sair do quadro de informações, pressione o botão , o display visualizará o alarme selecionado (no exemplo "AH3").

Para sair do procedimento pressione .



Se não houver nenhum alarme memorizado, o código "LS" não será visualizado.

Cancelamento da Lista de Alarmes HACCP

Assegure-se de que o teclado não esteja bloqueado.

Mantenha pressionado  por um segundo: o display visualizará o primeiro código disponível.

Com os botões  e  selecione o código "rLS".

Pressione o botão : Insira o password para apagar os alarmes.

Horas de Funcionamento do Compressor

O equipamento consegue memorizar até 9.999 horas de funcionamento do compressor, depois disso o número "9999" pisca.

Para visualizar as horas de funcionamento do compressor, siga as seguintes instruções.

Assegure-se de que o teclado não está bloqueado.

Mantenha pressionado o botão  por um segundo: o display visualizará o primeiro código disponível.

Com os botões  e  procure o código "CH".

Pressione o botão  para visualizar os dados. Para zerar o marcador, siga as seguintes instruções:



Configuração de Hora e Data

Assegure-se de que o teclado não esteja bloqueado.



Pressione o botão  por um segundo: o display visualiza o primeiro código disponível.

Com os botões  e  procure o código "rtc".

Pressione o botão : o display visualizará "yy" seguido dos dois últimos números do ano e o

LED  pisca. Com os botões  e  é possível configurar o ano.

Pressione o botão  para memorizar a data e passar para o mês: o display visualizará "nn" seguido dos dois números do mês. Com os

botões  e  é possível configurar o mês.

Pressione o botão  para memorizar a data e passar para o dia: o display visualizará "dd"

Com os botões  e  coloque o password

[149]: pressione o botão  para confirmar a eliminação dos alarmes.

Se não houver nenhum alarme memorizado, o código "rLS" não será visualizado.

Assegure-se de que o teclado não esteja bloqueado.



Mantenha pressionado o botão  por um segundo: o display visualizará o primeiro código.

Com os botões  e  procure o código "rCH".



Pressione o botão : Insira o password para zerar o marcador.

Com os botões  e  insira o password



[149]: pressione o botão  para confirmar.

seguido dos dois números do dia. Com os botões  e  é possível configurar o dia correto.

Pressione o botão  para memorizar a data e passar para a hora: o display visualizará "hh" seguido dos dois números da hora. Com os

botões  e  é possível configurar a hora.

Pressione o botão  para memorizar a data e passar para os minutos: o display visualizará "nn" seguido dos dois últimos números do minuto. A hora é configurada em formato 24 h. Com os

botões  e  é possível configurar o valor correto.

Pressione o botão  ou não pressione nada por 15 segundos: o LED  se desliga.

5.4. Conselhos para o Uso

Inatividade Prolongada

Se o aparelho permanecer inativo durante um longo período de tempo, proceda da seguinte forma:

1. Desligar o disjuntor seccionador para desativar a alimentação elétrica principal.
2. Limpar cuidadosamente o aparelho e as áreas limítrofes.
3. Recubra com uma ligeira camada de óleo alimentar as superfícies em aço inox.
4. Executar todas as operações de manutenção;
5. Deixar as portas semiabertas para evitar a formação de mofo e/ou de cheiros desagradáveis.

Conselhos para o uso regular

Para garantir uma correta utilização do aparelho é importante aplicar os seguintes conselhos:

! Evite obstruir a zona em frente à unidade de condensação para favorecer ao máximo a eliminação de calor pelo condensador. Mantenha sempre limpa a parte anterior do condensador.

Evitar a introdução de alimentos com temperatura muito superior aos 65°C; além da sobrecarga, a máquina pode fazer com que intervenham proteções que prolongam o tempo de diminuição da temperatura. É preferível, quando possível, uma breve pausa externa de maneira a diminuir a temperatura até os valores aceitáveis.

Verificar o nivelamento da superfície de suporte do aparelho.

i Evite posicionar os materiais a serem conservados em contato com as paredes internas, bloqueando assim a circulação do ar que garante a uniformidade da temperatura no interior do compartimento refrigerado.

i Deve ser garantido um espaço suficiente entre as bandejas ou cubas usadas, a fim de assegurar um fluxo suficiente de ar frio sobre todo o produto. Portanto, devem ser evitadas, por exemplo, as seguintes disposições de cubas e / ou bandejas apresentadas a seguir.

i Não bloqueie a entrada dos ventiladores do evaporador.

i O produto que, devido à sua composição ou volume, é mais sensível, deve se possível ser posicionado no centro.

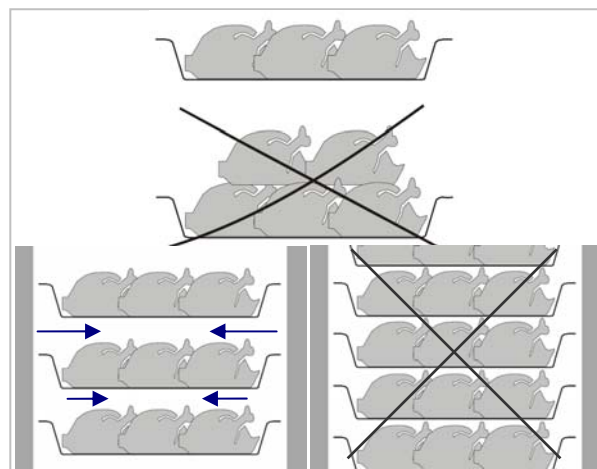

- Reduza ao máximo possível, em número e duração, as aberturas das portas.

! Os dados de resfriamento se referem a produtos padronizados (baixa presença de gordura) e de espessura não superior a 50 mm, por isso, evite a sobreposição de peças de produto ou a introdução de peças de espessura muito superior; isso implicaria num prolongamento do tempo de resfriamento. É preferível adotar uma boa distribuição do produto sobre as cubas ou bandejas ou, no caso de espessura massiva, diminuir a quantidade a ser resfriada.

i No final do resfriamento / congelamento, o produto devidamente protegido pode ser posto dentro de um refrigerador apropriado para o armazenamento, uma etiqueta deve descrever o conteúdo do produto, a data do resfriamento/congelamento e a data de validade do produto.

No caso de o produto ter sido refrigerado, deve ser armazenado a uma temperatura constante de 2 ° C, enquanto que, se tiver sido congelado, deve ser mantida a uma temperatura constante de -20°C.

i Normalmente, o supercongelador deve ser utilizado como conservador apenas por um curto período de tempo e não de um modo contínuo.

! Para evitar a contaminação bacteriana ou de qualquer outra natureza biológica entre diferentes alimentos, é necessário desinfetar a sonda produto após cada utilização.

! Para extrair o produto que passou por processos de resfriamento ou congelamento, usar

luvas de proteção para as mãos, é provável a ocorrência de "queimaduras" de frio.

Ciclo de Resfriamento

Com esta função o supercongelador mantém, durante toda a duração do ciclo de resfriamento, a temperatura da câmara em valor próximo de zero, a fim de assegurar uma diminuição da temperatura do produto para 3 ° C, de uma forma não traumática. Este modo impede o aparecimento de cristais de gelo sobre a superfície do produto. Este método de resfriamento deve, portanto, ser utilizado de preferência para produtos não embalados, e para os quais a formação de gelo na superfície pode causar danos às suas propriedades físico/sensoriais (por exemplo, peixe).

Ciclo de Congelamento

Com esta modalidade de resfriamento o supercongelador mantém o valor da temperatura da câmara em um valor negativo inferior a -18 ° C, que é a temperatura de congelamento final. Para que o congelamento seja eficaz e ocorra num curto período de tempo, é preferível que as proporções do produto sejam pequenas, especialmente na presença de elevado teor de gordura; além disso, as proporções maiores devem ser colocadas em cubas centrais. Caso ocorram tempos de congelamento mais dilatados do que o padrão, e não seja possível reduzir as proporções, recomendamos a diminuição da quantidade e de proceder, antes do congelamento do produto, a um pré-resfriamento da câmara do supercongelador, iniciando um ciclo de congelamento com a câmara vazia.

6. LIMPEZA E MANUTENÇÃO

6.1. Advertências para Limpeza e Manutenção



Antes de efetuar qualquer intervenção de substituição, ative todos os dispositivos de segurança previstos. Em particular, desligue o

disjuntor seccionador para desativar a alimentação elétrica.

6.2. Manutenção de Rotina

A manutenção de rotina consiste na limpeza diária de todas as partes que podem entrar em contato com os alimentos.

Uma boa limpeza permite obter um melhor desempenho, uma maior durabilidade do equipamento e a manutenção constante dos requisitos de segurança.

Não pulverize o aparelho com jatos de água diretos ou com aparelhos de alta pressão.

Para limpar o aço inoxidável não utilize palhas de aço ou escovas de ferro pois podem depositar partículas ferrosas que, ao oxidar-se, criam ferrugem.

Para remover resíduos endurecidos utilize espátulas de madeira, de plástico ou esfregões de borracha abrasiva.

Durante os períodos de prolongada inatividade, aplique sobre todas as superfícies em aço inox uma camada protetora passando um pano embebido em vaselina líquida e areje regularmente os locais.



Não use produtos que contenham substâncias danosas ou perigosas para a saúde das pessoas (solventes, gasolina, etc...).

É aconselhável limpar **no final do dia**:

- A câmara de resfriamento.
- O equipamento.

6.3. Manutenção Periódica

i Periodicamente providenciar a execução por pessoal especializado das seguintes operações:

- Verificar a perfeita estanqueidade da borracha da porta e, se necessário, substituí-la.
- Verificar que as ligações elétricas não tenham sofrido folgas nas conexões.
- Verificar a eficiência da resistência do quadro da porta.
- Verificar o funcionamento da placa e das sondas.
- Verificar a eficiência dos componentes elétricos.
- Limpar o evaporador.
- Limpar o condensador.

Limpeza do Evaporador

Executar **periodicamente** a limpeza do evaporador.

! Visto que a placa de aletas é muito cortante, use luvas de proteção para as etapas seguintes. Use apenas um pincel para a limpeza, não use jato direto de líquidos ou ferramentas pontiagudas. Para ter acesso ao evaporador, execute as seguintes ações:

1. Abrir a porta (A) do equipamento.
2. Desparafusar os dois parafusos (B) à direita do defletor.
3. Remover as guias deslizando-as (C):
4. Girar o defletor (D) à esquerda

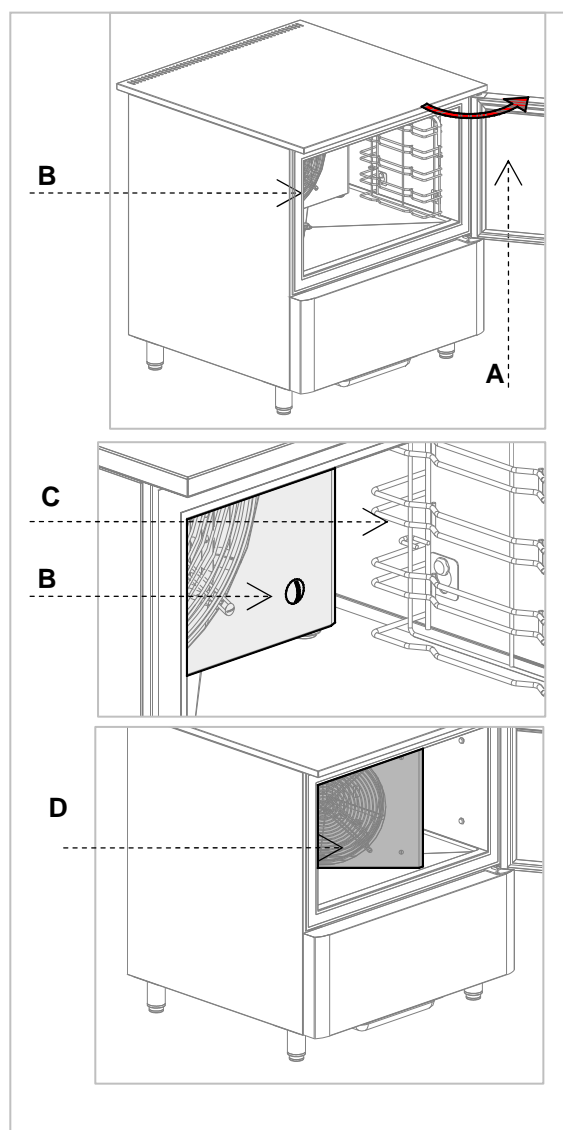

Limpeza do Condensador

Limpar periodicamente o condensador.

⚠ Sendo que a placa de aletas do condensador é muito cortante, use luvas de proteção para as etapas seguintes. Em presença de pó, use também máscaras e óculos protetores.

i Caso haja um depósito de pó acumulado na placa de aletas do condensador, é possível removê-la com um aspirador de pó ou com um pincel usado com um movimento vertical ao longo da direção das aletas.

⚠ Não devem ser utilizados outros instrumentos que podem deformar a placa de aletas e, portanto, a eficiência do equipamento. Para a limpeza, agir conforme descrito abaixo.

1. Abrir a porta (A) do equipamento.
2. Remover o painel inferior (B) do compartimento técnico: para proceder à remoção, extrair antes os parafusos que fixam o painel (C).
3. Sucessivamente é possível proceder, utilizando os instrumentos de proteção adequados, à limpeza da placa de aletas do condensador (D).
4. Uma vez que a limpeza é concluída, reponha o painel do compartimento técnico usando os parafusos removidos anteriormente.

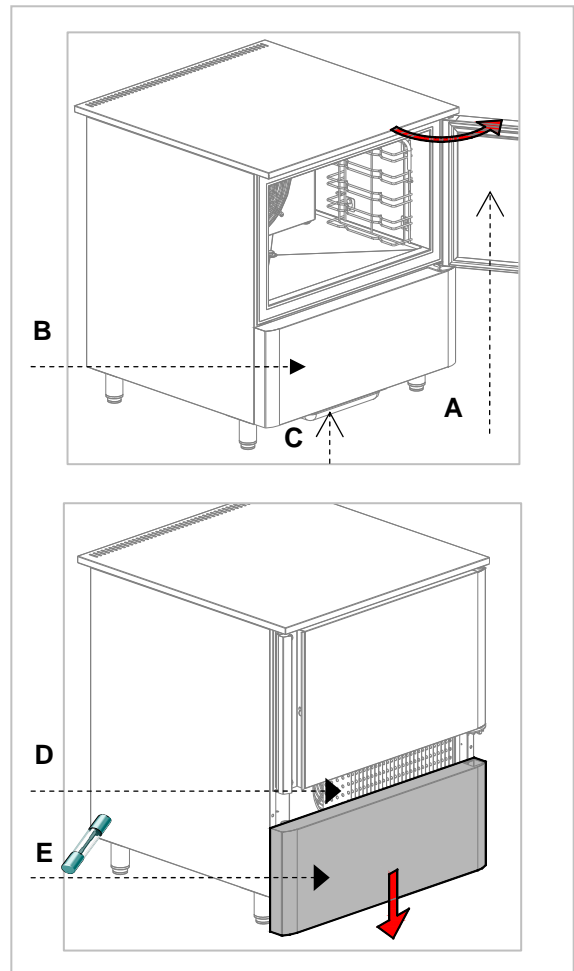







Substituição dos Fusíveis

i Os fusíveis estão localizados na parte inferior do compartimento técnico (E). Para acessar o compartimento técnico é suficiente abrir o painel de controle com os mesmos métodos indicados para o acesso e a limpeza do condensador.





7. AVARIAS

As informações a seguir fornecidas têm por objetivo ajudar a identificar e corrigir eventuais anomalias e disfunções que podem surgir durante a utilização. Alguns destes problemas podem ser

resolvidos pelo usuário, para todos os outros são necessárias competências específicas e, portanto as reparações devem ser efetuadas exclusivamente por pessoal qualificado.

Problema	Cause	Rimedi
O grupo frigorífico não arranca	Falta tensão	Verificar o cabo de alimentação.
		Verificar os fusíveis.
		Verificar a correta conexão do equipamento.
	Outras causas	 Se o problema persistir contate o centro de assistência.
O grupo frigorífico funciona, mas não resfria o suficiente.	Local demasiado quente	Areje o ambiente
	Condensador sujo	Limpe o condensador
	Insuficiente estanqueidade das portas	Verifique as borrachas
	Insuficiente quantidade de gás refrigerante	 Contate o centro de assistência.
	Ventilador do condensador parado	 Contate o centro de assistência.
	Local demasiado quente	Areje o ambiente
O grupo frigorífico não desliga	Sonda avariada	 Contate o centro de assistência.
	Placa eletrônica avariada	 Contate o centro de assistência.
Presença de gelo dentro do evaporador		Efetuar um ciclo de degelo preferencialmente com a porta aberta.
		 Se o problema persistir contate o centro de assistência.
Equipamento ruidoso	Vibrações persistentes	Verifique que não haja contatos entre o equipamento e outros objetos seja ao interno seja ao externo.

7.1. Visualização das Avarias

Problema		Causas	Solução
Pr1	O display mostra o código "Pr1" e o alarme emite um som intermitente (erro sonda câmara)	<ul style="list-style-type: none"> ➤ O tipo de sonda não é correto. ➤ A sonda é defeituosa. ➤ A ligação sonda – placa eletrônica não é correta. ➤ A temperatura detectada pela sonda está fora dos limites estabelecidos. 	<p> Contate o centro de assistência.</p> <ul style="list-style-type: none"> ➤ Verifique que a sonda seja do tipo PTC. ➤ Verifique a integridade da sonda. ➤ Verifique a ligação equipamento– sonda. ➤ Verifique que a temperatura perto da sonda não está fora dos limites estabelecidos.
Pr4	O display mostra o código "Pr4" e o alarme emite um som intermitente (erro sonda condensador)		
Pr2	O display mostra o código "Pr2" e o alarme emite um som intermitente (erro sonda ad ago)		
rtc	O display mostra o código "rtc"	Erro no relógio.	Configurar hora e data.
Pf	O display mostra o código "Pf" e o alarme emite um som intermitente. (alarme interrupção de energia)	Se manifesta quando um ciclo é interrompido por falta de energia elétrica.	<ul style="list-style-type: none"> ➤ Verifique a ligação elétrica. <p> Se o problema persistir contate o centro de assistência</p>
COH	O display mostra o código "COH" e o alarme emite um som intermitente. (alarme alta temperatura de condensação)	A temperatura do condensador superou o limite estabelecido (parâmetro C6).	<ul style="list-style-type: none"> ➤ Areje o ambiente. ➤ Limpe o condensador. ➤ Verifique que o ventilador funcione normalmente. <p> Se o problema persistir contate o centro de assistência.</p>
CSd	O display mostra o código "CSd" e o alarme emite um som intermitente (alarme ventilador condensador bloqueado)	A temperatura do condensador superou o limite estabelecido (parâmetro C7).	<ul style="list-style-type: none"> ➤ Verifique que o ventilador funcione corretamente. <p> Se o problema persistir contate o centro de assistência.</p>

PT

8. INSTALAÇÃO

8.1. Embalagem e Desembalagem

Efetue a movimentação e a instalação respeitando as informações do construtor, indicadas diretamente na embalagem, no aparelho e no presente manual.

O sistema de elevação e transporte do produto embalado prevê a utilização de uma empilhadeira de garfos ou de um porta-pallets. É necessário

tomar particularmente cuidado para equilibrar o peso de modo a evitar o risco de tombamento (evite inclinações excessivas!).



ATENÇÃO: Ao introduzir o dispositivo de elevação tenha cuidado com o cabo de alimentação e com a posição dos pés.

A embalagem é feita de papelão e o pallet de madeira. Na embalagem de papelão está impressa uma série de símbolos que evidenciam, segundo as normativas internacionais, as instruções às quais devem ser submetidos os aparelhos durante as operações de carga e descarga, transporte e armazenamento.

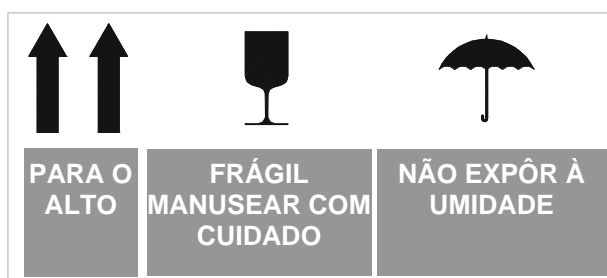

No ato da entrega verifique que a embalagem esteja inteira e que durante o transporte não tenha sofrido danos.

Qualquer dano deve ser imediatamente reportado ao transportador.

O equipamento deve ser desembalado o mais rapidamente possível para verificar a sua integridade e a ausência de danos.

Não corte o papelão com ferramentas afiadas para evitar danificar os painéis de aço que se encontram por baixo.

Faça deslizar o papelão para cima.

Após ter desembalado o aparelho, verifique que as características correspondam ao seu pedido de encomenda.

Em caso de eventuais anomalias, contate imediatamente o revendedor.



Os elementos da embalagem (sacos de nylon, poliestireno expansivo, grampos...) não devem ser deixados ao alcance das crianças. Retire o filme protetor em PVC das paredes internas e externas evitando usar ferramentas metálicas.

8.2. Instalação

Todas as fases de instalação devem ser consideradas, desde a realização do projeto geral.

A área de instalação deve estar equipada com todas as ligações de alimentação, de descarte de resíduos de produção, deve ser adequadamente iluminada e possuir todos os requisitos higiênicos e sanitários nos termos das leis em vigor.



O funcionamento é garantido perante temperatura de 32 ° C, a superação de tais condições de temperatura pode causar um mau desempenho e, em casos graves, causar a ativação das proteções presentes na máquina. Portanto, antes de fazer a escolha final do posicionamento avaliar as condições ambientais mais críticas que podem ser obtidas em tal posição.

Nivele o aparelho agindo sobre cada pé individualmente.



Este equipamento só pode ser instalado e funcionar em locais permanentemente ventilados, para garantir um correto funcionamento do mesmo.



Ligue e deixe ligado durante certo tempo (pelo menos duas horas) antes de verificar o funcionamento. Durante o transporte é provável que o óleo lubrificante do compressor tenha entrado no circuito refrigerante obstruindo o tubo: conseqüentemente, o aparelho funcionará durante algum tempo sem produzir frio até que o óleo regresse ao compressor.



ATENÇÃO: o aparelho necessita de espaços funcionais mínimos conforme descrito nos anexos.

A água que se deposita no fundo da câmara durante a operação ou durante a limpeza periódica interna deve ser descartada através de um tubo de diâmetro mínimo 3/4 " que deverá conectar-se com o tubo colocado no fundo do supercongelador.

Também se recomenda usar um sifão na tubulação de descarga. O descarte deve se feito de acordo com as leis em vigor.

8.3. Ligação da Alimentação Elétrica

A ligação deve ser efetuada por pessoal autorizado e qualificado, no pleno respeito das leis em vigor e utilizando material apropriado.

 Antes de ligar o aparelho à rede de alimentação elétrica verifique que a tensão e a frequência correspondam aos dados referidos na placa de matrícula aplicada na parte posterior do aparelho.

 O aparelho é fornecido para uma tensão de funcionamento de 230V 1+N~ 60Hz. A pedido é possível obter aparelhos com tensões diferentes.

 Antes de efetuar a ligação certifique-se que existe, na rede de alimentação, um interruptor diferencial apropriado, de adequada potência, para poder proteger o aparelho contra sobrecargas ou curto circuito.

8.4. Testes

O equipamento é enviado em condição de ser posto a funcionar pelo usuário. A sua funcionalidade é garantida após passar nos testes (inspeção elétrica – inspeção funcional – inspeção estética) e pela respectiva certificação mediante os anexos específicos.



No final da instalação, execute as seguintes averiguações:

- Verificar se as conexões elétricas foram efetuadas corretamente.

- Verificar a funcionalidade e a eficiência das descargas.
- Verificar a ausência ao interno da máquina de ferramentas ou materiais que possam afetar o funcionamento ou até mesmo danificar a máquina.
- Fazer com que a máquina execute pelo menos um ciclo completo de congelamento e resfriamento.

8.5. Configuração dos Parâmetros



Assegure-se de que o teclado não esteja bloqueado.

Mantenha pressionado os botões  e  por quatro segundos: o display visualizará o código "PA".



Pressione o botão : insira o password para acessar os parâmetros.



Com os botões  e  coloque o password **-19**:

pressione o botão  para confirmar.

Mantenha pressionado  e  por quatro segundos: o display visualizará o código "SP" (primeiro parâmetro disponível).

Com os botões  e  é possível escolher os parâmetros.

Pressione o botão  para escolher o parâmetro a ser modificado. Para modificar o parâmetro pressione  ou .

pressione  para confirmar a modificação. Para sair do procedimento mantenha pressionado  e  por quatro segundos.

 Para colocar em funcionamento algum parâmetro modificado é necessário reiniciar o equipamento.

9. DESCARTE DO EQUIPAMENTO

 Este aparelho está marcado com a placa de conformidade à Diretiva Europeia 2002/96/EC, WASTE ELECTRICAL AND ELECTRONIC EQUIPMENT (WEEE).

 O usuário contribui para prevenir as potenciais consequências negativas para o ambiente e para a saúde se assegurar o descarte apropriado deste produto.



O símbolo no produto ou na documentação que o acompanha indica que este produto não deve ser tratado como um resíduo doméstico e deve ser entregue num ponto de

coleta para a reciclagem de aparelhos elétricos e eletrônicos.

Siga as normas locais para a eliminação dos resíduos.

Para mais informações sobre o tratamento, recuperação e reciclagem deste produto contate o serviço de coleta dos resíduos domésticos ou o local de aquisição do produto.

10. FICHA TÉCNICA DO REFRIGERANTE

O refrigerante utilizado na máquina é o fluido R404A. A seguir indicamos os componentes do fluido:

PENTAFLUORETANO (HFC R125) 44%
 ETANO 1,1,1 – TRIFLÚOR (HFC R143A) 52%
 ETANO 1,1,1,2 – TETRAFLÚOR (HFC R134A) 4%

IDENTIFICAÇÃO DOS PERIGOS

A rápida evaporação do líquido pode causar congelamento. A inalação de concentrações elevadas de vapor pode provocar irregularidades cardíacas, efeitos narcóticos a breve prazo (incluindo vertigens, cefaleias e confusão mental).

Efeito sobre os olhos: Congelamento ou queimaduras pelo frio causado pelo contato com o líquido.

Efeitos sobre a epiderme: Congelamento ou queimaduras pelo frio causado pelo contato com o líquido.

Efeitos da ingestão: a ingestão não é considerada um meio de exposição.

MEDIDAS DE PRIMEIROS SOCORROS

Olhos: Em caso de contato, lave imediatamente o olho com água abundante durante pelo menos 15 minutos. Consulte um médico.

Efeitos sobre a epiderme: Lave com água durante pelo menos 15 minutos após um contato excessivo. Se necessário, trate o congelamento, aquecendo suavemente a zona em questão. Consulte um médico em caso de irritação.

Ingestão oral: A ingestão não é considerada um meio de exposição.

Inalação: Se forem inaladas concentrações elevadas, desloque-se para o ar livre. Mantenha a pessoa calma. Se a pessoa não respirar, faça respiração artificial. Se a respiração se revelar difícil, administre oxigênio. Consulte um médico.

retigo®

PERFECTION IN COOKING AND MORE...

RETIGO s.r.o.

Láň 2310

756 61 Rožnov pod Radhoštěm

Email: info@retigo.cz

Tel.: +420 571 665 511

www.retigo.com