

# retigo®

PERFECTION IN COOKING AND MORE...

## Kombi tűzhelyek **BLUE vision**

KEZELÉSI KÉZIKÖNYV



 **HASZNÁLAT ELŐTT OLVASSA EL EZT A KÉZIKÖNYVET**

# A LEGGYAKORIBB KÉPERNYŐK ISMERTETÉSE

## AZ ALAPKÉPERNYŐ



- A1 Jelenlegi idő
- A2 Ételtészítés kézi beállítása
- A3 Ételtészítés az Easy Cooking technológia segítségével
- A4 Előzőleg használt programok/ételtészítési művelet kiválasztása
- A5 Választás a Kedvencekként megjelölt programok közül
- A6 Felhasználói és szerviz beállítások
- A7 Aktív tisztítás automatikus mosás
- A8 Választás az elmentett programok közül
- A9 Főképernyő beállítása (Felhasználói profilok)
- A10 Speciális funkciók
- A11 Sűgő/útmutatások

## B KÉZI MÓD

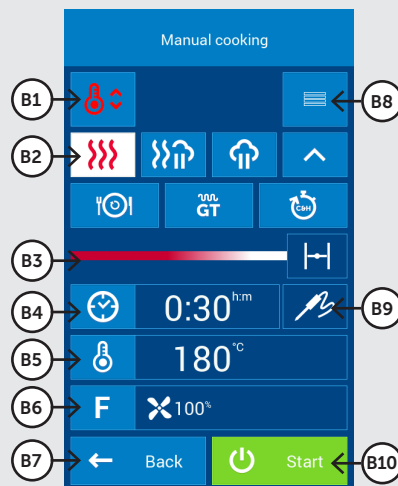

- B1 Főző- és sütőtér előmelegítése
- B2 Ételtészítési mód kiválasztása
- B3 Nedvességtartalom megválasztása
- B4 Az idő beállítása
- B5 A hőmérséklet beállítása
- B6 Beállítások más funkciókhoz
- B7 Lépés visszafelé
- B8 Programlépések áttekintése
- B9 Hőmérséklet-szonda beállításai
- B10 Ételtészítés kezdése

## C PROGRAMOK RÉSZLETEI (GYORSNÉZET)

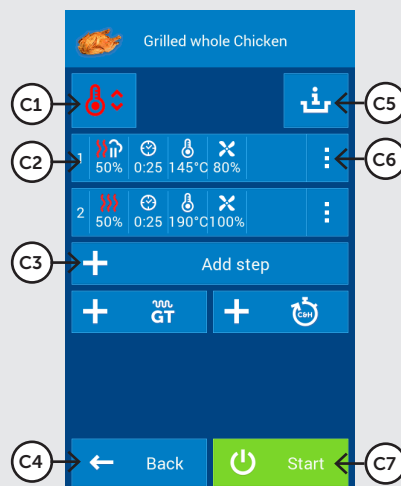

- C1 Lehetőség Előmelegítés/Hűtés
- C2 Lépések paraméterei
- C3 További programlépés bevitele
- C4 Lépés visszafelé
- C5 Konyhafőnök tippjei
- C6 Programlépés bevitele/törlése
- C7 Ételtészítés kezdése

## D ÉTELKÉSZÍTÉS VÉGE

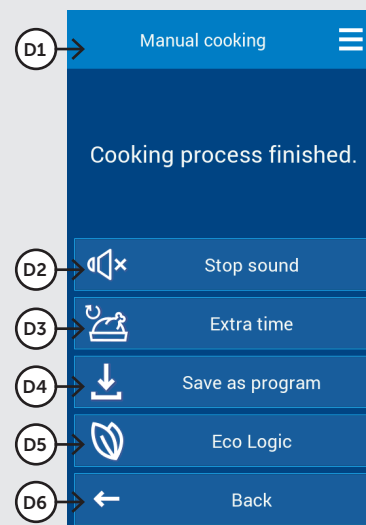

- D1 Infó az ételtészítési művelet kiválasztott módjáról/programjáról
- D2 Hangjelzés letiltása
- D3 Lehetőség az ételtészítés legutóbbi lépésének azonnali kiterjesztésére
- D4 A befejezett ételtészítési folyamat elmentése programként
- D5 Áramfogyasztás kijelzése az ételtészítési folyamat közben
- D6 Visszatérés a legutóbbi képernyőhöz a START gomb megnyomása előtt

---

# TARTALOM

ELŐSZÓ.....	4
ERRŐL A HASZNÁLATI ÚTMUTATÓRÓL.....	5
<b>01   ALAPTÁJÉKOZTATÁS A KOMBI TŰZHELYRŐL.....</b>	<b>7</b>
1.1 HASZNÁLATA: MIRE HASZNÁLHATÓ.....	7
1.2 A KOMBI TŰZHELY LEÍRÁSA.....	7
1.3 KÜLÖN KAPHATÓ TARTOZÉKOK.....	7
1.4 KEZELŐGOMBOK: AZ ALAPVETŐEK.....	8
<b>02   BIZTONSÁGOS HASZNÁLAT.....</b>	<b>9</b>
2.1 BIZTONSÁGOS ÜZEMELTETÉS.....	9
2.2 VÉDŐFELSZERELÉS.....	10
2.3 A KOMBI TŰZHELY VÉDŐELEMEI.....	10
2.4 VESZÉLYES HELYSZÍNEK ÉS MARADVÁNYKOCKÁZATOK.....	11
2.5 TARTOZÉKOK HASZNÁLATA.....	13
<b>03   KEZELŐGOMBOK.....</b>	<b>14</b>
3.1 ÉRINTŐPANEL.....	14
3.2 MÁS GOMBOK.....	14
3.3 BILLENTYŰZET.....	14
<b>04   ÉTELKÉSZÍTÉS.....</b>	<b>15</b>
4.1 KÉZI MÓD.....	15
4.2 PROGRAMOK.....	18
4.3 EASY COOKING.....	28
4.4 MULTITASKING.....	29
<b>05   EXTRÁK.....</b>	<b>30</b>
5.1 SÜTÉS ALACSONY HŐMÉRSÉKLETEN.....	30
5.2 RÁCS-IDŐZÍTÉS.....	31
5.3 EXTRÁK (TOVÁBBI FUNKCIÓK).....	34
<b>06   SÚGÓ.....</b>	<b>35</b>
<b>07   BEÁLLÍTÁSOK.....</b>	<b>36</b>
7.1 ALAPBEÁLLÍTÁSOK.....	36
7.2 PROFILOK.....	42
<b>08   KARBANTARTÁS.....</b>	<b>43</b>
8.1 NAPI KARBANTARTÁS.....	43
8.2 HETI KARBANTARTÁS.....	44
8.3 HATHAVONKÉNTI KARBANTARTÁS.....	46
8.4 KÉZI KARBANTARTÁS.....	46
<b>09   AUTOMATIKUS TISZTÍTÁS.....</b>	<b>47</b>
9.1 AUTOMATIKUS TISZTÍTÁS: AMIT TUDNIA KELL.....	47
9.2 TISZTÍTÁS INDÍTÁSA.....	48
<b>10   HIBAÜZENETEK TÁBLÁZATA.....</b>	<b>49</b>
<b>11   ÉLETTARTAM, ÜZEMELTETÉS MEGSZÜNTETÉSE ÉS GARANCIA.....</b>	<b>51</b>

# ELŐSZÓ

Kedves Vásárló!

Köszönjük, hogy a Retigo s.r.o vállalat termékét választotta! Vállalatunk hosszú évek óta sikerrel gyárt és szállít speciális professzionális konyhai berendezéseket. Bízunk abban, hogy ez a berendezés segíteni fogja Önt abban, hogy ötleteit kiváló eredményekkel valósítsa meg a napi munkája során. Ezzel a készülékkel olyan minőségi ételeket készíthet, hogy a vásárlói újra és újra vissza fognak térni.





Kivánjuk, hogy örömmel és sikerrel használja a BLUE VISION kombi tűzhelyet!

# ERRŐL A HASZNÁLATI ÚTMUTATÓRÓL

Ebből a használati útmutatóból könnyedén meg fogja érteni a BLUE VISION kombi tűzhely használatának módját, illetve az abban rejlő lehetőségeket és adottságokat.

## AZ ÚTMUTATÓNKBAN HASZNÁLT SZIMBÓLUMOK

Ebben a használati útmutatóban a következő jelentésű szimbólumokat találja:

SZIMBÓLUM	JELENTÉSE
 	Ezek a szimbólumok a következőket jelentik: „FIGYELEM” és „FIGYELMEZTETÉS”. Ezek olyan dolgokról tájékoztatják, amelyek a felhasználónak súlyos sérülést okozhatnak, és/vagy károsíthatják a tűzhelyt. Továbbá olyan fontos utasítást, jellemzőt, módszert vagy problémát jeleznek, amelyeket minden esetben követni kell, illetve figyelembe kell venni a berendezés használata vagy karbantartása során.
	Ez a szimbólum a készülékre vagy tartozékaira vonatkozó hasznos tájékoztatást ad.
	Ez a szimbólum a használati útmutató egy másik fejezetére utal.
	Olyan eljárási lehetőségekről ad tájékoztatást, amelyek rendelkezésre állnak, azonban nem biztos, hogy minden esetben használni fogja azokat.



### A DOKUMENTÁCIÓ ÉRVÉNYSÉGE

Taz RP típusú készülékről és a következő típusokról szól:

#### ELEKTROMOS TÍPUSOK

2E0623IA, 2E0611IA, 2E0611BA, 2E1011IA, 2E1011BA, 2E2011IA, 2E2011BA, 2E1221IA, 2E1221BA, 2E2021IA, 2E2021BA.

#### GÁZÜZEMŰ TÍPUSOK

2G0611IA, 2G1011IA, 2G2011IA, 2G1221IA, 2G2021IA.

## KIKNEK KÉSZÜLT EZ A HASZNÁLATI ÚTMUTATÓ?

Mindenkinek, aki a készülékkel kapcsolatba kerül annak üzemeltetése vagy karbantartása során. Ezeknek az embereknek gondosan át kell tanulmányozni a használati útmutatót, mielőtt a készülékkel bármilyen munkába kezdenének.

## KÖTELEZŐ

Tanulmányozza át alaposan a használati útmutatót. Ez utóbbit a tűzhely elválaszthatatlan részének kell tekinteni. Ezért őrizze meg későbbi használatra.

Az útmutatásokat pontosan tartsa be, nem csak azért, hogy könnyebben használhassa a tűzhelyt, hanem azért is, hogy optimálisan használhassa, és hosszú élettartamú legyen a készülék.

Ne kapcsolja be, amíg alaposan meg nem ismerkedett az útmutatásban leírt minden tájékoztatással, tiltással és ajánlással, különösen azokkal, amelyeket a „Biztonságos használat” című fejezetben talál.



**A készülék teljes műszaki dokumentációja megtalálható a gyártó honlapján.**

## KÉTSÉG ESETÉN

A gyakorlatban gyakran adódnak a használati útmutatóban nem említett előre nem látható helyzetek. Ezért, amikor nem tudja, mit tegyen, forduljon a gyártóhoz:

RETIGO s.r.o.

Rope 2310

756 61 Rožnov pod Radhoštěm

**+420 571 665 511**

**INFO@RETIGO.CZ**

**WWW.RETIGO.CZ**

Ha bármilyen kérdése vagy kétsége merül fel, keresse képzett szakembereinket az alábbi telefonszámokon:

### PROFESSZIONÁLIS ÉRTÉKESÍTŐK:

+420 603 571 360

+420 604 568 562

### PROFESSZIONÁLIS SÉFEK:

+420 734 751 061

+420 727 867 220

### PROFESSZIONÁLIS TECHNIKUSOK:

+420 571 665 560

Amikor a gyártóhoz vagy képzett szakemberekhez fordul, kérjük, tartsa készenlétben a kombi tűzhelyének alapadatait. Ezeket megtalálja a készülék adattábláján – lásd a „Készülék azonosítása” című fejezetben.



Az adattáblán feltüntetett adatok részletes ismertetése „A készülék azonosítása” című fejezetben található meg.

## A VÁSÁRLÓI DOKUMENTÁCIÓ FELÉPÍTÉSE

A vásárlói dokumentáció két részből áll:

- A készülék szállítására és telepítésére vonatkozó tudnivalók
- Üzemeltetési útmutatások

### A SZÁLLÍTÁSRA ÉS TELEPÍTÉSRE VONATKOZÓ TUDNIVALÓK

- **Alaptájékoztató:** a készülék telepítés szempontjából lényeges funkcióit és fő részeit ismerteti
- **Biztonság:** a biztonsági és a telepítés során megteendő intézkedéseket ismerteti.
- **Szállítás:** a készülék mozgatására és telepítési helyén történő kezelésére vonatkozó tájékoztatást közöl
- **Elhelyezés:** a telepítés helyének kiválasztásához szükséges specifikus szabályokat írja le
- **Telepítés:** a készülék üzembe helyezését, az elektromos csatlakozások létrehozását, gázhoz történő csatlakoztatását (csak gázüzemű típusoknál), a vízfeltöltés és leeresztés csatlakoztatását, végül pedig a készülék beindítását ismerteti
- **Üzemeltetés megszüntetése:** a készülék élettartamának lejáratakor és kiselejtézesekor szükséges feladatokat részletezi.
- **Műszaki adatok:** tartalmaz minden méretezett vázlatrajzot és a csatlakozások méretét

### A HASZNÁLATI ÚTMUTATÓ FŐ TÉMÁI

- **Alaptájékoztató:** a készülék telepítés szempontjából lényeges funkcióit és fő részeit ismerteti
- **Biztonság:** a biztonsági és a telepítés során megteendő intézkedéseket ismerteti.
- **Kezelőgombok:** a készülék fő kezelőgombjairól tájékoztat
- **Szoftver működése:** útmutatásokat ad a vezérlő szoftver használatához ételkészítésnél, valamint a speciális „Extrák” funkció hőkezeléshez történő alkalmazásához. Tájékoztató még beállításokról, adatok exportálásáról és importálásáról és profilok használatáról.
- **Tisztítás:** ismerteti tisztítási módokat, a tisztítási munkafolyamatokat és lépéseket, illetve **a készülék kezelésének módját.**

**Karbantartás:** tartalmazza az útmutatásokat, a karbantartási tervet és a készülék karbantartás közbeni kezelésének módját.

### A KÉSZÜLÉK AZONOSÍTÁSA

Az adattábla a készülék jobb oldalán, alul van elhelyezve. Az adattáblán megtalálható a készülék gyártója, a készülék műszaki adatai, valamint a CE jelzés, amely azt mutatja, hogy a termék megfelel a ČSN, EN, IEC szabványok és a kormányrendeletek minden követelményének.

#### Elektromos típusok

A – Márkanév

B – Típus

**2E – hőtermelés módja**

*E – elektromos*

**1221 – készülék mérete:**

*0623, 0611, 1011, 2011, 1221, 2021*

**I – a gőzfejlesztési mód:**

*I – permet*

*B – bojler*

**A – ventilátoros motorvezérlési mód:**

*A – frekvencia átalakító*

*Z – nincs frekvencia átalakító*

C – Elektromos paraméterek

<b>retigo</b>		LÁN 2310, PS 43 CZ-756 64 Rožnov p. R. Tel: +420 571 665 511 e-mail: info@retigo.com www.retigo.cz	
<b>B 1221 i</b>			
<b>TYPE:</b>	RP	<b>VOLTAGE:</b>	380-415V
<b>MODEL:</b>	2E1221IA	<b>CURRENT:</b>	56,2-60,2A
<b>SERIAL No.:</b>	212781703	<b>PHASE:</b>	3N
<b>MFG DATE:</b>	03/2017	<b>POWER:</b>	33,4-39,7kW
<b>WEIGHT:</b>	210kg	<b>FREQUENCY:</b>	50-60Hz
<b>MAX CAPACITY:</b>	138kg	<b>CONNECTION:</b>	5G10
<b>MODEL:</b>			
<b>SERIAL NUMBER:</b>			
		<b>CE</b>	<b>IPX5</b>

#### Gázüzemű típusok

A – Márkanév

B – Típus

**2G – hőtermelés módja**

*G gáz*

**0611 – készülék mérete:**

*0623, 0611, 1011, 2011, 1221, 2021*

**I – a gőzfejlesztési mód:**

*I – permet*

**A – ventilátoros motorvezérlési mód:**

*A – frekvencia átalakító*

*Z – nincs frekvencia átalakító*

C – Elektromos paraméterek

D – Gáz paraméterei

<b>retigo</b>		LÁN 2310, PS 43 CZ-756 64 Rožnov p. R. Tel: +420 571 665 511 e-mail: info@retigo.com www.retigo.com	
<b>O 0611 iG</b>			
<b>TYPE:</b>	RP	<b>CURRENT:</b>	6,7A
<b>MODEL:</b>	2G0611IA	<b>POWER:</b>	0,74kW
<b>SERIAL No.:</b>	338471708	<b>GAS:</b>	G20
<b>MFG DATE:</b>	08/2017	<b>PRESSURE:</b>	20-25mbar
<b>WEIGHT:</b>	116kg	<b>HEAT LOAD:</b>	13kW
<b>FREQUENCY:</b>	50-60Hz	<b>CONSUMPTION:</b>	1,38m3/h
<b>VOLTAGE:</b>	1N~100-127V	<b>IPX5</b>	
<b>MODEL:</b>			
<b>SERIAL NUMBER:</b>			
		<b>CE</b>	<b>IPX5</b>

# 01 | ALAPTÁJÉKOZTATÁS A KOMBI TŰZHELYRŐL

## 1.1 HASZNÁLATA: MIRE HASZNÁLHATÓ

A BLUE VISION kombi tűzhely univerzális készülék ételek (komplett menüket is beleértve) készítéséhez. Használható a melegétel-készítés minden típusához, például sütőben vagy zsírban/olajban sütéshez, grillezéshez, pároláshoz, gőzzel pároláshoz, alacsony hőmérsékletű éjszakai ételkészítéshez stb. A művelet végezhető akár kézi, akár automatikus módon a programok használatával.

### A KOMBI TŰZHELY HELYES HASZNÁLATA

- A készülék különféle típusú melegételek készítésére használható. Azok készíthetők gőzzel, forró levegővel vagy a kettő kombinálásával. Az ételt mindig standard edénybe, méretezett sütőtálcára, vagy csak a gyártótól származó standard tartozékokra kell helyezni.
- A felhasznált edénynek rozsdamentes acélból, kerámiából, hőálló műanyagból vagy zománczott acélból kell lennie.
- A kombi tűzhely kizárólag professzionális ételkészítésre használható.

### A KOMBI TŰZHELY HELYES HASZNÁLATA

A kombi tűzhelybe az alábbiakat nem szabad behelyezni:

- konzervdobozban lévő vagy csomagolt étel
- könnyen gyulladó tárgyak, amelyek gyulladáspontja 260°C alatt van, például gyúlékony olajok, zsírok vagy konyharuhák
- szárított porított vagy granulált anyag

## 1.2 A KOMBI TŰZHELY LEÍRÁSA

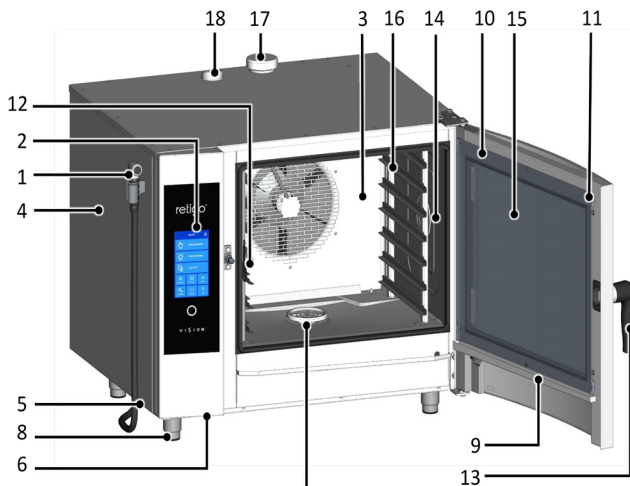

1. Önfelhúzó kézi zuhany – A standard konfiguráció magában foglalja a készülék bal oldalára akasztott zuhanyt.
2. Vezérlőpanel
3. Ventilátor előtti levehető belső fal
4. Oldalborító
5. Lég- és porszűrő
6. USB csatlakozó
7. Leeresztő nyílás fedele

8. Állítható magasságú lábak
9. Kondenzvíz-gyűjtőtálca a belső üveghez automatikus leeresztő funkcióval
10. Lekerekített külső üvegfelületű ajtó
11. A belső üveg rögzítésére szolgáló csavarok
12. Hőmérséklet-szonda
13. Ajtófogantyú
14. Belső világítás
15. Kinyitható belső ajtóüveg
16. Tartósínek tepsikhez – (a 2011, 1221, 2021 méreteknél a sínek helyett egy betöltő kocsi van)
17. Gőzfelesleg-szellőzőablak
18. Szellőzőkémény



A biztonsági vagy üzemi részegységek módosítása esetén a kombi sütő használata rendellenes használatnak minősül. A vállalat az ilyen használatból eredő károkért nem vállal felelősséget; a kockázatokért teljes mértékben a felhasználó felelős.

A felhasználó felelős a gyártó által a készülék telepítéséhez, működtetéséhez és karbantartásához megadott feltételek betartásáért is. Az említett műveleteket csak olyan személyek végezhetik, akik ismerik a készüléket és annak veszélyeit.

## 1.3 KÜLÖN KAPHATÓ TARTOZÉKOK

### FŐZŐEDÉNYEK ÉS SÜTŐTÁLCÁK

A főzőedények és sütőtálcák nem csak arra alkalmasak, hogy főzőeszköz vagy sütéseszköz azokban tartsuk az ételt, hanem szállíthatjuk, tárolhatjuk és tárolhatjuk is bennük. Jelentősen hozzájárulnak a munka hatékonyságának emeléséhez – aki jól megtervezi a munkát, gyakran nincs szüksége arra, hogy a főtt vagy sült ételt egyik tepsiből a másikba áthelyezze.



A főző- és sütőedények használatakor tartsa be a munkahelyi biztonsági szabályokat; lásd a 2., BIZTONSÁGOS HASZNÁLAT című fejezetet.

### ÁLLVÁNYOK, BETÖLTŐ KOCSIK ÉS TARTÓKONZOLOK

A kombi tűzhely lényeges tartozékai közé tartoznak különféle rozsdamentes acélállványok, falikonozolok (a 623-as modellnél) és betöltő kocsik (az 1011, 2011, 1221, 2021 méreteknél). Speciális eszközöknek minősülnek az ételek felszolgálására szolgáló vendégváró kosarak, zsúrkocsik és hőtároló dobozok.

### VISION VENT PÁRAELSZÍVÓ

A Vision Vent páraelszívó révén a hatékony őrítési teljesítménynek és intelligens kapcsolási rendszernek köszönhetően kellemes klíma tartható a konyhában. A Vision Vent a RETIGO Vision 623, 611, 1011, 2011 típusú kombi tűzhelyekhez készült.

## OLAJADAGOLÓ

Ez egy olyan speciális készülék, amely a kombi tűzhely olajfogyasztási költségét akár 2/3-ára is csökkenti főzés vagy sütés közben. A keskeny szórófejnek köszönhetően az ételekre tökéletesen felvihető egy rendkívül vékony olajréteg, így minimális olajfogyasztás mellett gyönyörű színű, olajban sült ételek készíthetők. A cserélhető szórófejnek köszönhetően az olajadagoló az élelmiszeriparban használatos egyéb viszkózus anyagokkal is használható, pl. csokoládéval.

## VISION FÜSTÖLŐ

A Retigo Vision füstölő egyszerű tartozék, minden Retigo kombi tűzhellyel használható. Az egyszerű kezelőgomboknak, az akár megállás nélkül három órán keresztül tartó füstölésnek, valamint az egyszerű karbantartásnak köszönhetően a Vision füstölő segítségével „felturbózzhatók” a kínált ételek, illetve füstölt specialitásokkal is kibővíthető az étlap.



Amikor az olajadagolóval és a Retigo füstölővel dolgozik, tartsa be a készülék használati útmutatójában megtalálható munkabiztonsági előírásokat.

## 1.4 KEZELŐGOMBOK: AZ ALAPVETŐEK

### BE- ÉS KIKAPCSOLÁS

A kombi tűzhely állandóan az áramellátó hálózatra van csatlakoztatva, be- és kikapcsolni a külső főkapcsoló megnyomásával lehet. Ennek helyét a berendezés telepítéskor a kombi tűzhely üzemeltetője határozza meg, arról Önnek felhasználóként minden esetben tájékozódnia kell. Normál használatnál elég készenléti módba helyezni a tűzhelyet úgy, hogy megnyomja a kijelző alatti fehér kört, majd a Készenlét gombot.

### AZ AJTÓ NYITÁSA ÉS ZÁRÁSA

A kombi sütő ajtaján lévő zárószervezet miatt az ajtó jobb, illetve bal kézzel is nyitható. A kart oldalra mozdítva oldható ki az ajtó retesze. A fogantyút húzva nyitható az ajtó.

Becsukásához nyomjon rá a fogantyúra (becsapva az ajtót). Betöltő kocsival felszerelt berendezés esetén (2011, 1221, 2021) az ajtó bezárása után forgassa el az ajtó fogantyúját az óramutató járásával megegyező irányban 90°-kal.

### A VÍZMELEGÍTŐ ELŐMELEGÍTÉSE (vízmelegítővel ellátott kombi tűzhelyeknél)

A kombi tűzhely bekapcsolt állapotában a vízmelegítő rendszer automatikusan megtölti vízzel, azután pedig felmelegíti a vizet. Ez idő alatt „Gőzölés” és „Forró levegő gőzöléssel” üzemmódokban a program indítása ideiglenesen le van tiltva a vízmelegítő teljes felmelegedéséig. Ezután a kombi tűzhely automatikusan működik tovább.



## 02 | BIZTONSÁGOS HASZNÁLAT

A kombi tűzhely használatakor elengedhetetlen a bizonyos fokú óvatosság, odafigyelés és józan gondolkodás. Ugyan a kombi tűzhely tervezése és előállítása minden nemzetközi biztonsági előírásnak megfelelően történt, használata közben elsődlegesen a felhasználó felel saját biztonságáért. A gyártó nem vállal felelősséget az olyan személyi sérülésekért, készülékben keletkező károkért, illetve környezeti károkért, amelyek a kombi tűzhely nem a kézikönyv szerint történő használata, illetve a vonatkozó biztonsági szabályok be nem tartása okoz.

Ebben a fejezetben a biztonságos munkavégzésről, valamint a felhasználó és a kombi tűzhellyel vagy annak tartozékaival érintkezésbe lépő egyéb személyek egészségvédelméről szóló legfontosabb információkat gyűjtöttük össze.

### 2.1 BIZTONSÁGOS ÜZEMELTETÉS

#### ÁLTALÁNOS TUDNIVALÓK

- A kombi tűzhelyt kizárólag arra jogosított, szakképzett és hozzáértő személyek kezelhetik. Használati engedéllyel, valamint a készülék működtetésére jogosító képesítéssel nem rendelkező személyek semmilyen körülmények között nem kezelhetik a tűzhelyt, nem végezhetnek rajta karbantartást, illetve nem engedélyezett műveletet. Szakszerűtlenül végzett műveletek személyi sérülést okozhatnak, vagy a tűzhely károsodását eredményezhetik.
- A kombi tűzhely használatáról rendszeresen képezze magát. Azzal megelőzheti a munka közbeni sérüléseket és a kombi tűzhely károsodását.
- Ez a kombi tűzhely csak ételek készítésére és csak a használati útmutatónak megfelelően használható. Más célú használat ellenkezik a rendeltetésével, és veszélyes.
- Biztonsági okokból ne távolítsa el a kemény fedeleket, illetve ne próbáljon meg beynyúlni a kombi tűzhely belsejébe – ez áramütés okozta sérülés veszélyével jár. A készülék nem tartalmaz felhasználó által kezelhető komponenseket. Az útmutatóban szereplő hibajavítási vagy karbantartási műveleteken túl minden ilyen típusú munkálatot képzett szakembernek kell végeznie.
- Ne szereljen be hőt leadó készülékeket a kombi sütő belső területére (pl. olajsütőt, grillsütőt, tűzhelyet, rezsót stb.).



A készülék elhelyezésére vonatkozó részletes követelményeket a szállítási és telepítési útmutatásoknál adjuk meg.

- Ne dolgozzon a kombi tűzhellyel, ha szédül, gyengeséget érez, vagy nem tud koncentrálni, vagy ha gyógyszer, illetve alkohol hatása alatt van.
- Szigorúan tilos a kombi tűzhelyre ragasztott címkéket eltávolítani vagy megromgálni.
- Csak a tökéletes állapotú kombi tűzhelyet használja. Semmit ne változtasson rajta.
- Tartsa be az előírt karbantartási tervet, a használati útmutatóban leírtakat és a gázkészülékekre általánosan érvényes előírásokat.
- A kombi tűzhely közelébe ne helyezzen olyan tárgyakat, amelyekben valaki eleshet. A munkaterület (ideértve a készülékhez vezető utakat) legyen tiszta és rendezett.

#### A KOMBIS TŰZHELY ÜZEMI KÖRNYEZETE

- A megengedett hőmérséklet-tartomány +4°C – +35°C.
- A környezet nem lehet robbanásveszélyes vagy mérgező.
- Közvetlenül a kombi tűzhely fölé nem szabad tűzoltó készüléket vagy automatikus tűzoltó-rendszert helyezni.
- A kombi tűzhely alá vagy mellé nem szabad gyúlékony anyagokat, gázokat vagy folyadékokat helyezni.

#### A KOMBIS TŰZHELY HASZNÁLATA ELŐTT

- A készülék bekapcsolása előtt mindenképpen tanulmányozza át a „**Biztonságos használat**” című fejezetet. ezzel a fejezettel együtt.
- Ha kétségek merülnének fel a kombi tűzhely telepítésével, használatával vagy a biztonsággal kapcsolatban, forduljon a szállítóhoz.
- Amennyiben az elektromos készülék bármilyen formában sérült, azonnal intézkedjen a javítás ügyében – sérült állapotban soha ne használja a kombi tűzhelyt.
- Ne torlaszolja el a kombi tűzhely szellőzőnyílásait, és különösen ne tegyen rá főzőedényt, textíliát vagy más tárgyat. Biztosítsa a kombi tűzhely tetején lévő szellőzőnyílásokból kiáramló gőz szabad útját.
- Használat előtt ellenőrizze a tűzhely főző- és sütőterét. Távolítsa el belőle minden ételmaradékot, tisztítószert maradványt vagy más tárgyat, majd gondosan öblítse át a főző- és sütőteret a kézi zuhannyal.
- Vigyázzon, ne öntsön, ne spricceljen vizet a kombi tűzhelyre, és semmiképpen ne helyezzen rá vízzel teli tárgyakat.
- A kombi tűzhelyre vagy annak közelébe ne helyezzen nyíltláng-forrásokat.

#### A KOMBIS TŰZHELY HASZNÁLATA KÖZBEN

- Ne használja tovább a kombi tűzhelyt, amennyiben a legkisebb kétség is felmerül annak biztonságos működésével kapcsolatban, vagy ha megsérült a készülék. Azonnal kapcsolja ki, húzza ki a tápkábelt, zárja el a vízellátást, és forduljon a szállítóhoz.
- Ha a megengedett szintnél nagyobb zajt hall a kombi tűzhely használata közben, állítsa le a készüléket, és derítse ki a zaj okát.
- Minden hibát azonnal jelentsen a felettesének, akinek javítás ügyében intézkednie kell.
- A bekapcsolt kombi tűzhelyt ne hagyja felügyelet nélkül, kivéve, ha a használati útmutató kimondottan úgy rendelkezik.
- Csak az ujjával kezelje a vezérlőpanel gombjait. A készülék éles, hegyes vagy egyéb tárggyal történő kezelése garanciavesztéssel jár.
- A kombi tűzhellyel történő munkavégzés közben vigyázzon, hiszen a főzőedények, a főzőlemezek és rostélyok forróak lehetnek. Az ajtó külső üvegeinek hőmérséklete a 60°C-ot is elérheti. Minden esetben égési sérülés veszélye áll fenn.
- A kombi tűzhely működése közben a rendszer forró gőzt termel – az ajtó kinyitásakor így többek között forrázás veszélye áll fenn. Az ajtó kinyitásakor, különösen a gőzöléssel járó munkafolyamatok során mindig úgy álljon, hogy a nyitott ajtón kiáramló gőz ne forrázhassa le. Csak résnyire nyissa ki az ajtót, majd a gőz eltávolozása után nyissa ki teljesen.
- Ha az edényekben térfogatuk háromnegyed részénél több folyadék van, nagyobb körültekintéssel kell őket kezelni és elmozdítani. Az ilyen edényeket csak azokra a rácsokra tegye, amelyek jól láthatók. Máskülönben a felhasználót forrázás okozta sérülés érheti. Forró edények mozgatásánál a tartalmuktól függetlenül is legyen nagyon óvatos!
- Különös óvatossággal bánjon azzal a kombi tűzhellyel, amelyben a legmagasabb rács legalább 160 cm-rel van a padló felett. Ilyenkor annak veszélye fenyeget, hogy az edény felborul, és égési sérülést okoz.
- Az ételkészítés közben egyes felületek felforrósodhatnak, különösen a konyhaedények, a grillrácsok és az ajtó belső része. Forró tárgyak kezeléséhez mindig viseljen védőkesztyűt.
- Ha a kombi tűzhely betöltő kocsival van felszerelve, akkor a készülékbe történő behelyezés után minden esetben be kell húzni a kocsis fékjét. Tele kocsival történő munkavégzés közben minden esetben használni kell az edény zárószerszékét (az edényeknek zárt állapotban kell lenniük).
- Ha folyadékkal telj edényeket szállít, azokra zárófedeleket kell helyezni. Máskülönben a felhasználót forrázás okozta sérülés érheti.

- Ha a padló nagyon egyenetlen, a betöltő kocskák nem használhatók a kombi tűzhelyhez. Soha ne hagyja a kocsit fogantyúját a zárt kombi tűzhelyben. Ettől eltérhet a kombi tűzhely ajtaja. Ne húzza ki a betöltő kocskát az erre a célra szolgáló fogókar nélkül. Máskülönben égési sérülést szenvedhet.
- Bankett kocskák használatánál mindig ügyeljen arra, hogy a tányérok pontosan fekdjenek az állványokon.
- A kocskák tisztításához minden esetben használja az automatikus tisztító-programot (ha van ilyen). Más esetben használjon félautomatikus mosáshoz készült tisztítószerket. A kombi tűzhelyt tilos a szokásos műveletekhez és automatikus tisztításhoz a betöltő kocskák nélkül használni!

### MIUTÁN BEFEJEZTE A MUNKÁT A KOMBIS TŰZHELYEL

- Csak akkor tisztítsa és szervizelje a kombi tűzhelyt, amikor az hideg!
- Távolítsa el a szilárd ételmaradékokat a főző- és sütőtérből – soha ne engedje le azokat az űrtőrendszeren keresztül.
- Tisztító és vízköoldó szereket csak ennek a használati útmutatónak és az adott szer használati útmutatójának megfelelően használjon.
- Munka után (pl. éjszakára) hagyja félig nyitva a kombi sütő ajtaját.
- Ha hosszú ideig nem használja a kombi tűzhelyt, zárja el a víz- és áramellátást.

### TISZTÍTÁS

- A tisztítószerrel rendkívül körültekintően bándjon. Ha tisztítószerrel érintkezik, azok bőr, a szem és légúti irritációt okozhatnak.
- Tisztítószerkezelésénél viseljen védőfelszerelést.
- Porított tisztítószerkezelésénél rendkívül ügyeljen arra, hogy azokat be ne lélegezze, ne kerüljenek a szemébe és a nyálkahártyájára.

## 2.2 VÉDŐFELSZERELÉS

A kombi tűzhely használatakor megfelelő öltözéket és személyi védőfelszerelést kell viselni. Az öltözék, cipő és védőfelszerelés feleljen meg a munka jellegére vonatkozó országos követelményeknek. Különösen az alábbi fontos eszközökről ne feledkezzen meg:



**A kombi sütővel történő munkavégzéskor nem javasoljuk az alábbiak viselését:**

- Sál, nyakkendő, lánc, óra, karkötő, kulcs, gyűrű vagy más fémtárgy, illetve nem megfelelő kötással történő munkavégzés.
- Olyan elektromos készülékek, mint pl. a szívritmus-szabályzó, óra, hitelkártya; vagy más mágneses tárgyak.
- Hosszú, kiengedett haj. A hosszú hajhoz megfelelő hajháló szükséges.

## 2.3 A KOMBIS TŰZHELY VÉDŐELEMEI

A kombi sütőn a biztonságosabb használat elősegítése érdekében biztonsági elemek találhatók. Itt soroljuk fel a legfontosabbakat:

1. Külső főkapcsoló
2. Külső védőborítók
3. Hőmérséklet-határoló
4. Vezérlőpanel

5. Mágneszáras ajtó
6. A készülékajtó szellőztetési pozíciója
7. Belső fal

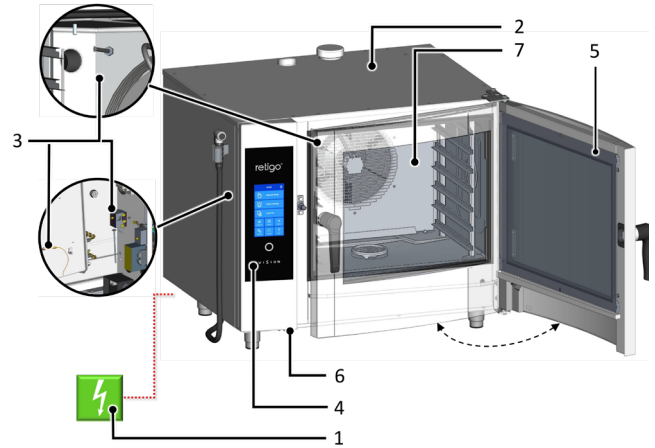

A tűzhely kezelője az alábbi elemek egyikét sem távolíthatja el. Csak szakember távolíthatja el átvizsgálás, karbantartás vagy javítás céljából.

### KÜLSŐ FŐKAPCSOLÓ

A kombi tűzhelyt úgy terveztük, hogy az tartósan csatlakoztatva legyen az elektromos hálózatra. Az áramellátás külső főkapcsolóval kapcsolható be és ki. A kapcsoló a készülék be- és kikapcsolására használatos (a tűzhely beindításakor, javításoknál, telepítésnél és vészhelyzetben is). A külső főkapcsolónak mindig könnyen elérhetőnek kell lennie!



Tilos manipulálni a biztonsági áramköröket, levenni az oldalborítókat, vagy nem engedélyezett módosításokat végezni, amelyek rontanák az áramkörök megbízhatóságát és biztonságát.

### KÜLSŐ VÉDŐBORÍTÓK

Mindegyik levehető védőborító a kombi tűzhelyhez van erősítve, csak szerzővel szerelhető le. A védőborítók a feszültség alatt álló alkatrészek véletlen megérintésétől védenek. Mindig ellenőrizze, hogy a helyükön vannak-e a védőborítók.

### HŐMÉRSÉKLET-HATÁROLÓ

A főző- és sütőtérben, a vízmelegítőben és az elektromos panelben vannak hőmérséklet-határolók. Túl magas hőmérséklet esetén ezek működésbe lépnek és kikapcsolják a készüléket.

Ha egy hőmérséklet-korlátozó meghibásodik, hangjelzéssel kísért hibakód jelenik meg a kijelzőn.

### VEZÉRLŐPANEL

A vezérlőpanel a magas hőmérsékletnek kitett területen kívül helyezkedik el, ennek révén a „STOP” (LEÁLLÍTÁS) gombbal gyorsan kikapcsolható a készülék. A kijelzőről az esetleges hibák is leolvashatók.

A vezérlőpanel az előlő vezérlőpanelhez van erősen rögzítve, megakadályozza az áramot jól vezető alkatrészek véletlen megérintését. Csak szerszámmal szerelhető le.

### MÁGNESZÁRAS AJTÓ

Az ajtó nyitásának pillanatában a melegítés automatikusan lekapcsol, és a ventilátor gyorsan leáll, hogy minél kevesebb gőz távozzon a főző- és sütőtérből. Annak érdekében, hogy elkerülje a leforrázódást, először csak kissé nyissa ki az ajtót, várjon egy ideig, majd azután nyissa ki teljesen. Becsukásához nyomjon rá a fogantyúra (becsapva az ajtót). Betöltő kocsival felszerelt berendezés esetén (2011, 1221, 2021) az ajtó bezárása után forgassa el az ajtó fogantyúját az óramutató járásának irányában 90°-kal.

Amennyiben az ajtót nem zárták be pontosan, és a készülék **Indítási** üzemmódban van, az ajtó bezárására vonatkozó üzenet (close door) jelenik meg a kijelzőn.

### A KÉSZÜLÉKAJTÓ SZELLŐZTETÉSI POZÍCIÓJA

A gőz általi leforrázódás elleni védelem miatt az ajtó először nem nyitható ki teljesen. Ebben a helyzetben az ajtó részben zárva marad. Az ajtó akkor nyitható teljesen, amikor már nem áramlik gőz a főző- és sütőtérből.

### BELSŐ FAL

Mindig a főző- és sütőtérben, a ventilátor előtt van elhelyezve, hogy ne ütközhessen a ventilátor forgó kerekéhez. A belső fal csak szerszámmal szerelhető ki.



**A kombi tűzhely biztonsági és védőelemeit semmilyen körülmények között nem szabad eltávolítani! A gyártó engedélye nélkül ne végezzen módosításokat a készüléken.**

## 2.4 VESZÉLYES HELYSZÍNEK ÉS MARADVÁNYKOCKÁZATOK

A kombi tűzhelyt úgy terveztük, hogy megfelelő, tökéletes műszaki állapotban történő használat mellett nem jelent veszélyt a felhasználóra és a környezetre. Ennek ellenére a berendezés működtetésekor adódhatnak olyan helyzetek, amelyek veszélyesek lehetnek, ha a felhasználó nem számít rájuk. Ezeket nevezzük maradványkockázatoknak – mivel minden megelőző- és óvintézkedés megtétele ellenére is fennállnak. Ismerje fel idejekorán, és kerülje el ezeket a kockázatokat.

### Veszélyes helyek, veszélyek típusai és azok hatásai.

### FŐZŐ- ÉS SÜTŐTÉR

Működés közben a kombi tűzhely magas hőmérsékletű gőzt fejleszt a főző- és sütőtérben.



- A főző- és sütőtér forró felületei égési sérülést okozhatnak.
- Égési sérülés származhat a főzőedényeknek és ételmelegítéshez használt egyéb tartozékok oldalfogantyúinak (tartósíneknek) megérintésétől.
- A készülék ajtajának nyitásakor a főző- és sütőtérből kiáramló gőz forrázást okozhat.

### VENTILÁTOR

A kombi tűzhely főző- és sütőterében a belső fal mögött egy vagy több keringető ventilátor van.



- Kézsérülés veszélyének teszi ki magát, ha óvatlanul nyúl be a főző- és sütőtérbe a belső fal mögött, ha ez utóbbi nincs pontosan a helyére szerelve.
- Kézsérülés veszélyének teszi ki magát, ha óvatlanul nyúl be a főző- és sütőtérbe a belső fal mögött tisztítás vagy karbantartás közben.

### AJTÓ

Az ajtó belső része és különösen a belső üveg magas hőmérsékletre melegszik fel a kombi tűzhely működése közben. A kombi tűzhely forró gőzt is fejleszt, amely a főző- és sütőtér ajtajának nyitásakor eltávozik.



- Égési sérülést okozhat az ajtó belső része, amikor ételkészítés közben vagy utána nyitják az ajtót.
- A tűzhely kinyitásakor gőz és füst okozhat forrázásveszélyt, különösen akkor, amikor az ajtó felső része arcmagasságban van, mint kettős kombi tűzhelyeknél.

### A KÉSZÜLÉK FELSŐ BORÍTÓJA

Soha ne takarja le a tűzhelyet, és ne helyezzen rá gyúlékony tárgyakat. Tilos a tűzhelyt tárolópolcként használni!

Legyen óvatos, és használjon védőkesztyűt.



- Égési sérülés veszélye ételkészítés közben.
- Tűzveszélyt okoz, ha a borítót letakarja, vagy gyúlékony anyagot tart ételkészítés közben a borítón.

### EDÉNYEK

Forró folyadékot vagy forró folyékony ételt tartalmazó edényt soha ne fogjon meg szemmagasság felett, és mindig viseljen védőkesztyűt.



- Égési sérülés veszélye fenyeget, amikor a készülék forró tartozékait az étel elkészítése után kiveszi a készülékből.

### VISSZACSAPO SZELEP ÉS ELSZÍVÓCSŐ

Soha ne kerüljön semmilyen testrésze ezen részegységek fölé, és minden esetben használjon védőfelszerelést (kesztyű, védőszemüveg stb.).



- A főzési folyamat során kiáramló gőz miatti égési sérülés veszélye.

### FÜSTELVEZETŐ CSŐ

Soha ne kerüljön semmilyen testrésze ezen részegységek fölé, és minden esetben használjon védőfelszerelést (kesztyű, védőszemüveg stb.).



- Ételtésítés közben eltávozó füstgázok miatti égési sérülés veszélye.

### KÉZI ZUHANY



- Leforrás veszélye a forró gőz vagy forró zsír miatt, amikor vizet permeteznek a forró főző- és sütőtérbe.
- Ne hűtse és ne tisztítsa kézi zuhannyal a főző- és sütőtérbe, ha annak hőmérséklete 90°C felett van.
- Forrázásveszélyt okoz a forró zsír és gőz, amikor vizet öntenek forró zsírhoz.
- Ne permetezzen vizet közvetlenül forró zsírba – az intenzív hőképződés miatt az felroccsenhet.

### Maradványkockázatok

A kockázatok további csökkentése és a védőfelszerelés hatékonyságának biztosítása érdekében tájékoztatást nyújtunk a maradványkockázatokról. Ezek megszüntetése végett a következő technikai és szervezési intézkedéseket dolgoztuk ki a készülék használója számára. Ezek az adott veszélyek elkerülését szolgálják.

### ELEKTROMOS ÁRAM

A kombi tűzhely minden elektromos komponensét potenciálisan életveszélyes áram táplálja. A hálózati csatlakozók és más elektromos komponensek akkor is feszültség alatt maradnak, amikor a kombi tűzhely ki van kapcsolva.



- Áramot jól vezető részegységek miatti sérülésveszély!

Az elektromos komponensekhez viszont csak az egyik merev burkolat eltávolítása után lehet hozzáférni. Ön mint felhasználó nem jogosult a készülék elektromos komponenseinek szervizelésére. Csak az jelent veszélyt, ha megsérül a tápkábel, mert például rosszul helyezték el, megcsavarodott, becsipődött, nehéztárgyat helyeztek rá stb. Azonkívül, ha a készülék magától elmozdul a gúrlós tartókeretén, megtörheti a tápkábelt.



- A készülék használatához mindig zárja le a készülék kerekeit a rögzítőfékkel!

Ha megsérül az elektromos készülék, a használatát azonnal abba kell hagyni, és megbízott szakemberrel azonnal meg kell javíttatni.

Ha nem szükséges a tűzhelyet feszültség alatt tartani, a főkapcsoló elfordításával válassza le az elektromos hálózatról.

### MECHANIKAI ALKATRÉSZEK

Veszély csak akkor adódik, ha a kombi tűzhely helytelenül van telepítve (pl. lejöttös, nem rögzített, csúszós vagy instabil felületre stb.), és váratlanul elmozdulhat, amitől meghorzosódhat vagy megszorulhat, amikor elveszti a stabilitását.



- Ha úgy gondolja, hogy stabilitás szempontjából a készülék helytelenül van telepítve, hagyja abba a munkát, és azonnal ellenőriztesse a telepítést a tulajdonossal.
- A mozgó részegységek akkor okoznak sérülésveszélyt, amikor a főző- és sütőtérbe nyitott ajtó mellett hűtik – „Cool down” (lehűtés) funkció, és a ventilátor előtt hiányzik a belső fal, hogy a ventilátor szabadon hozzáférhető legyen.

A kombi tűzhely mozgatásánál tartsa be a terhek lekötözésére és az emelőszervek kezelésére vonatkozó előírásokat.



- Győződjön meg arról, hogy a belső fal mindig a helyén van, és nem tud kilazulni!
- Kézserülés kockázata állhat fenn a betoló kocsi vagy a betoló kosár kihúzásakor.
- Betöltő eszközök kezeléséhez mindig használja az erre a célra készült fogantyút.

### MAGAS HŐMÉRSÉKLET

Ételtésítés közben a készülék belseje magas hőmérsékletre melegszik fel a benne lévő edényekkel és étellel együtt, és a főző- és sütőtér kinyitása után a hő a környezetbe távozik. Ezért a tűzhellyel vagy a mellett dolgozókat égési sérülés és leforrázódás veszélye fenyegeti.



- Forró felületek miatti égési sérülés veszélye a teljes főző- és sütőtérben fennáll, ideértve az ajtó belső felületét, és minden olyan részegységet, amely ételtésítés közben a főző- és sütőtérben van, például főzőedények, az edények fogantyúi és rostélyok.
- Az előírt öltözéket viselje, különösen a védőkesztyűt!
- A forró gőz akkor okoz forrázásveszélyt, amikor vizet permeteznek a felmelegedett főző- és sütőtérbe, vagy a „Cool down” (lehűtés) funkció működése közben nyitva vannak az ajtók.
- Húzódjon a készüléktől elég távolra, ne spricceljen a gyors hűtés céljából vizet a felmelegedett főző- és sütőtérbe, vagy amikor a kézi zuhannyal öblíti!



- Forrázásveszély áll fenn, amikor vizet spriccelnek a készülékbe, miközben forró zsírt tartalmazó edény van benne.
- Ne spricceljen vizet forró zsírba!
- Vízzel való leforrázás veszélye áll fenn akkor is, amikor helytelenül kezelik a főzőedényeket, amikor nem megfelelő méretű tányért használnak, és amikor olyan tányért használnak, amelynek a mérete nem felel meg a bankettkocsi fogantyúinak.
- A forró folyadékot vagy forró folyékony ételt tartalmazó edényekkel különösen körültekintően bánjon, és kezelésükénél mindig viseljen védőkesztyűt.

### TISZTÍTÓSZER

Tisztítószer használata közben, ha azokkal vagy gőzeikkel közvetlen érintkezésbe kerül, égési sérülés vagy bőr, a szem- és légúti irritáció veszélye fenyegeti.



- Tisztítószerrel közvetlenül ne érintkezzen. A közvetlen érintkezést biztonsági kesztyű használatával elkerülheti.
- Az adagolásakor különösen figyeljen, hogy be ne lélegezze a tisztítószer.
- Teljes automatikus tisztítási folyamat közben ne nyissa ki a készülék ajtaját, kivéve, ha a szoftver másképpen rendelkezik, mert fennáll a tisztítószert belégzésének veszélye, illetve az a bőrre vagy a szemébe cseppenhet.

### ÉTEL SZENNYEZŐDÉSE

Ha tisztító- vagy vízkőoldó szereket helytelenül használnak, szennyeződés érheti a kombi tűzhely körüli térséget, ahol általában az ételeket készítik. Azután szennyezetté válhatnak az ételek.



- Győződjön meg arról, hogy tisztítószer vagy vízkőoldó nem csepegett a munkafelületre.
- Üres edényeket ne tegyen a munkafelületre – az étel beszennyeződhet!

### GÁZ

Gázüzemű kombi tűzhelyek esetén ezek a kockázatok is fennállnak:



- Robbanásveszély áll fenn, ha a gázvezeték hibás vagy szivárog.
- A konyhában oxigénhiány léphet fel, ha a gázégő helytelenül van beállítva, és levegőhiány fordulhat elő, ha az elvezető cső szivárog.
- Tartsa be az előírt karbantartási tervet, a használati útmutatóban leírtakat és a gázkészülékekre általánosan érvényes előírásokat.

### VÍZ

Ha a készülék a guruló tartókeretén véletlenül elmozdul, eltörheti vagy megrongálhatja a készülék vízellátását, és a kiömlött vízben meg lehet csúszni, és el is lehet esni.



- Használat előtt ellenőrizze, hogy a kerekek a fékkel rögzítve vannak-e! Tartsa tisztán és szárazon a kombi tűzhely munkafelületét és környékét!

## 2.5 TARTOZÉKOK HASZNÁLATA

### HŐMÉRSÉKLET-SZONDA

A hőmérséklet-szonda használatánál ügyeljen az alábbiakra:

- A szondát csak ételek belső hőmérsékletének mérésére használja.
- Fagyasztott ételbe ne illessze be szondát. Attól eltörhet!
- Soha ne hajlítsa erőszakkal a szonda tápkábelét.
- Soha ne a kábelnél fogva húzza ki a szondát az ételből.
- Úgy helyezze be a szondát az ételbe, hogy az ne támaszkodjon az ajtó üvegéhez.
- A hőmérséklet-szonda forró lehet – viseljen védőkesztyűt.
- Húzza ki a szondát az ételből, mielőtt még kivenné az ételt a tűzhelyből, majd tegye a szondatartóba.
- Ott tartsa, amikor nem használja.
- Ne hagyja a főző- és sütőtér külsejére függesztve, mert rácsukódhat az ajtó, és megrongálhatja.

### KÉZI ZUHANY

A kézi zuhany használatánál ügyeljen az alábbiakra:

- A kézi zuhany csak a főző- és sütőtér tisztításához használható.
- Az ajtó nyitása után csak két percig működik. Azután automatikusan kikapcsol.
- Soha ne használja a kézi zuhanyt, amikor a kombi tűzhely forró. Hagyja lehűlni 65°C alá.
- Soha ne használja a főző- és sütőtér hűtésére, amikor annak belső hőmérséklete 90°C-nál magasabb – azzal tönkretelheti az ajtó belső üvegét, valamint a főző- és sütőtér deformálódását okozhatja!
- Soha ne permetezzen vizet a forró ajtóüvegre, mert azzal tönkretelheti!
- Használat után mindig helyezze a kézi zuhanyt a tartójába.



## 03 | KEZELŐGOMBOK

### 3.1 ÉRINTŐPANEL

A leggyakoribb képernyőkön megtalálható gombok (ikonok) jelentését az A, B, C, D ábrákon adjuk meg. Az alapfunkciók egyszerűen, a panel ikonjára finoman rákoppintva választhatók ki. A bővített funkciók úgy aktiválhatók, hogy lenyomjuk, majd 2 másodpercnél hosszabb ideig lenyomva tartjuk a gombot.

#### GYAKRAN HASZNÁLT GOMBOK

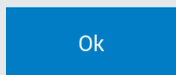
A rendszerben vannak az egyes módoknál és funkcióknál közös gombok. Jelentésük a következő:





	<b>Back</b>	A gomb lenyomásával egyet lép előre.
	<b>Ok</b>	A szimbólum lenyomásával erősítse meg a választását.
	<b>Start</b>	Nyomja meg a kívánt ételkészítési folyamat, mosás stb. elindításához.
	<b>Stop</b>	Nyomja meg a folyamatban lévő ételkészítési folyamat leállításához, és jelenítse meg a D képernyőn.

### 3.2 MÁS GOMBOK

A Vision gomb feladata:

- átkapcsolás Multitasking (többfeladatos) módra 
- a vezérlőrendszer bekapcsolása
- a kombi tűzhely készenléti módra kapcsolása.
- képernyő kalibráló mód, miután a gombot 2 másodpercnél hosszabb ideig lenyomva tartjuk

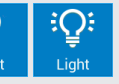



	A szimbólum megnyomására megjelenik a főképernyő (A).
	Megnyomásakor a vezérlőrendszer alvás módba lép, és a képernyő kikapcsol. A rendszer a Vision gomb megnyomásával ébreszthető.
	Ha megnyomja, rövid tájékoztatást kap az egyéni vezérlőrendszer funkcióiról.
	Megnyomásakor bekapcsol a folyamatos világítás a főző- és sütőtérben, újabb megnyomásakor pedig kikapcsol. A fény ezután csak akkor gyullad ki, amikor kinyitják a főző- és sütőtér ajtaját.
	Megnyomásra mutat vagy elrejt további sorokat, amelyek a kombi tűzhely bővített funkcióit ajánlják.

### 3.3 BILLENTYŰZET

A rendszeren billentyűzet is van. Ugyanúgy kell kezelni a kombi tűzhely minden módjában és funkciójában.

#### EGYSZERŰ SZÁMBILLENTYŰZET

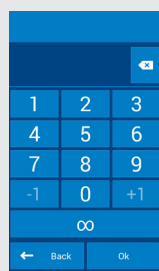
Számok beviteléhez

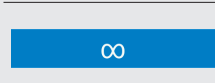
		Számok törlése
		Számok gyors javítása
		Funkciók folyamatos elvégzése.

#### BŐVÍTETT ALFANUMERIKUS BILLENTYŰZET

Betűk, szimbólumok és számok beviteléhez

		Billentyűzetváltó
		Átkapcsol a betű billentyűzet és szám/szimbólum billentyűzet között.
		Karakterek törlése.
		Szóközi billentyű.
		Billentyűzet opciói. Nyelv és stílus kiválasztása (QUERTY-QUERTZ).
		Átkapcsol a szám/szimbólum billentyűzet és betű billentyűzet között.
		Karakterek törlése.
		Szóközi billentyű.

## 04 | ÉTELKÉSZÍTÉS

### 4.1 KÉZI MÓD

Ezt a lehetőséget olyanok használják, akik pontosan saját igényeik szerint szeretnék beállítani az ételkészítési folyamat paramétereit. Állítsa be az ételkészítés paramétereit kézzel, saját belátásának és tapasztalatának megfelelően.

Az A2 lehetőség megnyomására megjelenik a **Kézi mód** (B).

#### B1 FŐZŐ- ÉS SÜTŐTÉR ELŐMELEGÍTÉSE

Ki



Be

A szimbólum alatti számot a gyárban 15°C-kal magasabbra állítottuk be, mint amilyen hőmérsékletet Ön beállított az ételkészítéshez (B5). Ez annyit jelent, hogy ha Ön manuálisan aktív előmelegítéssel beállítja az ételkészítési hőmérsékletet, az előmelegítési hőmérséklet 15°C-kal automatikusan megemelkedik. Egyetlen kivétel a gőzölés mód, amelyben az előmelegítési hőmérséklet megfelel a beállított ételkészítési hőmérsékletnek.



**i** A növekedési érték módosítható a felhasználói beállításoknál (07 BEÁLLÍTÁSOK/7.1/Ételkészítés/Előmelegítés/Hőmérséklet növelése).

Az előmelegítési érték kézzel is változtatható 30°C és 300°C közötti tartományba, miután megnyomják és nyomva tartják a preheat (előmelegítés) szimbólumot. Így létrehozható egy program, amely egyéni lépésként tartalmazza a pontos hőmérsékleti értéken történő automatikus előmelegítést. Miután az elindult, ha a főző- és sütőtér hőmérséklete jelentősen alacsonyabb, ki lehet nyitni az ajtót a ventilátor leállása nélkül. A ventilátor a normál fordulatszámra tovább forog, és forró levegőt fúj ki a főző- és sütőtérből. Amint a főző- és sütőtér hőmérséklete elérte a beállított előmelegítési hőmérsékletet, a ventilátor automatikusan leáll.

#### B2 ÉTELKÉSZÍTÉSI MÓD KIVÁLASZTÁSA

##### FORRÓ LEVEGŐ

Tepsiben, sütőben, mély serpenyőben stb. történő sütéshez  
Hőmérséklet-tartomány: 30 – 300°C



##### FORRÓ LEVEGŐ GŐZZEL (KOMBINÁCIÓ)

Locsolást igénylő ételek sütésénél, ahol az étel bizonyos nedvességtartalmat megkíván, miközben forró levegővel stb. készítik.



A főző- és sütőtérben levő gőz mennyisége állítható a csúszkával, vagy a százalékos értékre koppintással, vagy bevihető a számbillentyűzeten.  
Hőmérséklet-tartomány: 30 – 300°C

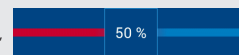

##### PÁROLÁS GŐZZEL

Vízben főzéshez  
Hőmérséklet-tartomány: 30 – 130°C



##### MELEGÍTÉS A TÁNYÉRON

Kihűlt étel melegítéséhez  
Hőmérséklet-tartomány: 80 – 180°C



GOLDEN TOUCH (Arany érintés)  
Szabályozott ételkészítés magas hőmérsékletű sütéssel a kiváló színért és omlósságért. Hőmérséklet-tartomány: 180 – 250°C



ÉTELKÉSZÍTÉS ÉS MELEGEN TARTÁS  
Az ételkészítés után a rendszer automatikusan 75°C-on tartja az ételt. Ha a készítés az étel középponti hőmérsékletének megfelelően fejeződött be, és az 75°C-nál alacsonyabb, a melegen tartás céljából a kombi tűzhely automatikusan beállítja az étel középpontjának hőmérsékletét a készítés befejezése után.



#### B3 NEDVESSÉGTARTALOM SZABÁLYOZÁSA

A FORRÓ LEVEGŐ módot egy visszacsapó szelep szimbólum jelzi, és a görgetősávra koppintva vagy azt mozgatva a következő beállítások végezhetők el:



Teljesen nyitott visszacsapó szelep; a nedvesség folyamatos elvezetése a főző- és sütőtérből.



A rendszer a visszacsapó szelep nyitását/zárását a nedvességtartalom beállított százaléktartékának megfelelően szabályozza.



Teljesen zárt visszacsapó szelep; a teljes páratartalom a főző- és sütőtérben marad.



Kombinált módban a százalékban kijelzett nedvességtartalmat a görgetősáv mozgásával lehet 0% és 100% között szabályozni.



TARTSA SZEM ELŐTT: GÖZZEL TÖRTÉNŐ PÁROLÁS módban a nedvességtartalom beállítása rögzített, nem változtatható.

**B4 AZ IDŐ BEÁLLÍTÁSA**  
Állítsa be az ételkészítés idejét. Időtartomány: 00:01 – 23:59 (ó:p)



**B5 ÉTELKÉSZÍTÉSI HŐMÉRSÉKLET**  
Állítsa be az ételkészítési hőmérsékletet. A hőmérséklet-tartomány az alkalmazott ételkészítési módtól függ.



**B6 BEÁLLÍTÁSOK MÁS FUNKCIÓKHOZ**



VENTILÁTOR FORDULATSZÁMA  
Hét fordulatszám állítható be.

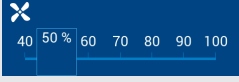

VENTILÁTOR IDŐ SZABÁLYOZÁSA  
A ventilátor csak akkor forog:  
- amikor a fűtőelemek be vannak kapcsolva.  
- 2 percnél hosszabb idejű állás után 10 másodpercig.



FIGYELJEN A LÉPÉSRE  
Szöveges megjegyzéseket ír ki, amelyek a kívánt programlépésre való áttérés közben jelennek meg. A megjegyzéseket hangjelzés kíséri.



**B8 PROGRAMLÉPÉSEK ÁTTEKINTÉSE**  
Áttekintést mutat az összes beállított ételkészítési paraméterről. Lehetővé teszi a beállítások változtatását, további lépés hozzáadását vagy a séf tippjeinek elolvasását. Részletes ismertetését a C képernyőn találja.



**B9 HŐMÉRSÉKLET-SZONDA**  
A sonda beállítása adott hőmérsékletre. Az ételkészítési művelet szabályozható az étel közepe végső hőmérsékletének beállításával. Hőmérséklet-tartomány: 30 – 110°C



DELTA T  
Lehetővé teszi egy állandó különbség beállítását az étel közepének hőmérséklete és a főző- és sütőtér hőmérséklete között. Hőmérséklet-tartomány: 20 – 70°C



### 4.1.1 Ételkészítés kézi beállításokkal

**1 KÉZI MÓDBA LÉPÉS**

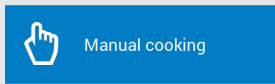

**2 VÁLASSZA KI ÉS SZERKESSZE A B1-TŐL B9-IG MEGADOTT PARAMÉTEREKET IGÉNYE SZERINT.**



2.1 LEHETŐSÉG: LÉPÉS HOZZÁADÁSA

Nyomja meg ezt az ikont:



Nyomja meg ezt az ikont:



Válassza ki és szerkessze a B1-től B9-ig megadott paramétereket igénye szerint.



További lépés hozzáadásához ismétlje meg a műveletet a 2.1 ponttól kezdődően.

2.2 LEHETŐSÉG: MENTÉS AUTOMATIKUS INDÍTÁSKÉNT

Ha azt szeretné, hogy a program adott napon és adott időpontban induljon, a 4.2.10 fejezet szerint járjon el.



**3 AZ ÉTELKÉSZÍTÉSI MŰVELET ELKEZDÉSÉHEZ NYOMJA MEG EZT AZ IKONT:**



**4 AZ ÉTELKÉSZÍTÉS BEFEJEZÉSE UTÁN VÁLASSZON EGY MŰVELETET, AMELLYEL FOLYTATJA (D KÉPERNYŐ)**



4.1 LEHETŐSÉG: A LEGUTÓBBI ÉTELKÉSZÍTÉSI LÉPÉS IDEJÉNEK KIBŐVÍTÉSE



Nyomja meg ezt az ikont:



4.2 LEHETŐSÉG: A MŰVELET ELMENTÉSE A PROGRAMOKHOZ



Nyomja meg ezt az ikont:

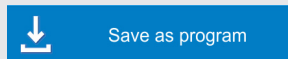

Válasszon mappát az új program tárolásához.

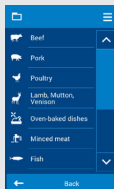

Írja be a program nevét.

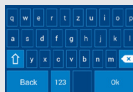

Nyomja meg ezt az ikont:



Ha szeretne, adhat hozzá piktogramot/képet:  4/4.2.5, 4.1 pont

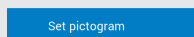

Jelölje be ezt a lehetőséget, hogy a programot a kedvenc programjaihoz menthesse el.

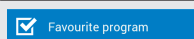

A Gyorsnézetnél ellenőrizheti az ételkészítési program minden lépését.

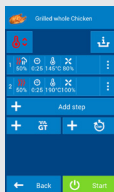

4.3 LEHETŐSÉG: AZ ÉTELKÉSZÍTÉSI MŰVELETEK STATISZTIKÁJÁNAK ÁTTEKINTÉSE



Nyomja meg ezt az ikont:



4.4 LEHETŐSÉG: A HANGJELZÉS KIKAPCSOLÁSA



Nyomja meg ezt az ikont:



4.5 LEHETŐSÉG: VISSZATÉRÉS A FŐKÉPERNYŐRE





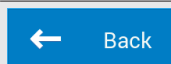

Nyomja meg ezt az ikont:



## 4.2 PROGRAMOK

A Program mód lehetővé teszi a kombi tűzhely legnagyobb mértékben történő kihasználását, a maximális kényelem mellett biztosítva azt is, hogy a végtermékek mindig elsőrangú minőségűek legyenek.

### PROGRAM MÓD SZIMBÓLUMRENDSZER

 Beef	Fő kategória az étel típusa (kategóriája) szerint.
 Steak	Alkategória több programmal
 Rare	Program
	Újnan létrehozott program, piktogram nincs hozzárendelve.

### 4.2.1 Ételtésítés program szerint

#### 1 LÉPJEN A PROGRAMOKHOZ (A8 lehetőség)



#### 2 VÁLASSZON PROGRAMKATEGÓRIÁT

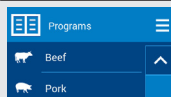

#### 3 VÁLASSZA AZ ÉTELSZERKEZTÉST (PROGRAM)

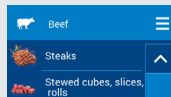

#### 4 MEGJELENIK A PROGRAM ELŐNÉZETE (GYORSNÉZET)

A program minden lépése egyetlen képernyőn jelenik meg, lehet szerkeszteni vagy további lépéseket hozzáadni.

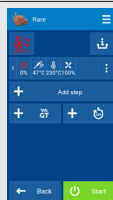

#### 4.1 LEHETŐSÉG: PARAMÉTEREK SZERKESZTÉSE

Válassza ki és szerkessze a B1-től B9-ig megadott paraméterek igénye szerint.



#### 4.2 LEHETŐSÉG: LÉPÉS HOZZÁADÁSA

Nyomja meg ezt az ikont:



További lépés hozzáadásához ismételje meg a műveletet a 3.1 ponttól kezdődően.

#### 4.3 LEHETŐSÉG: PROGRAM INDÍTÁSA A KIJELÖLT LÉPÉSTŐL

Nyomja meg ezt az ikont:



Válassza ki:

Start from this step

#### 4.4 LEHETŐSÉG: LÉPÉS TÖRLÉSE

A törölni kívánt lépésnél nyomja meg ezt az ikont:



Válassza ki:

Delete step

#### 4.5 LEHETŐSÉG: MENTÉS AUTOMATIKUS INDÍTÁSKÉNT

Ha azt szeretné, hogy a program adott napon és adott időpontban induljon, a 4.2.10 fejezet szerint járjon el.

#### 5 AZ ÉTELKÉSZÍTÉSI MŰVELET ELKEZDÉSÉHEZ NYOMJA MEG EZT AZ IKONT:



#### 6 AZ ÉTELKÉSZÍTÉS BEFEJEZÉSE UTÁN VÁLASSZON EGY MŰVELETET, AMELLYEL FOLYTATJA (D képernyő)

## 4.2.2 Új program létrehozása

### 1 LÉPJEN A PROGRAMOKHOZ



### 2 VÁLASSZON PROGRAMKATEGÓRIÁT, AMELYBEN ÚJ PROGRAMOT KÍVÁN LÉTREHOZNI

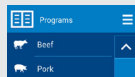

### 3 NYOMJA MEG EZT AZ IKONT:



### 4 NYOMJA MEG EZT AZ IKONT:

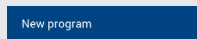

### 5 ÍRJA BE A PROGRAM NEVÉT.



#### 5.1 LEHETŐSÉG: PIKTOGRAM MEGVÁLTOZTATÁSA

A programhoz bármilyen piktogramot/képet hozzárendelhet  
 **4/4.2.5, 4.1 pont**



#### 5.2 LEHETŐSÉG: KEDVENC PROGRAM

Jelölje be ezt a lehetőséget, hogy a programot a kedvenc programjaihoz menthesse el.

Kedvencként jelölt programokat az A5 gomb alatt talál.

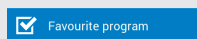

### 6 NYOMJA MEG EZT AZ IKONT:

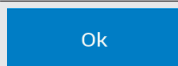

### 7 A PROGRAM RÉSZLETEIT MEGTALÁLJA A (C) KÉPERNYŐN.

#### 7.1 LEHETŐSÉG: PROGRAMLÉPÉSEK HOZZÁADÁSA

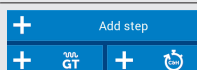

Szerkessze a B1-től B9-ig megadott paramétereket igénye szerint.



Nyomja meg ezt az ikont:

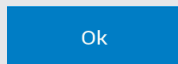

#### 7.2 LEHETŐSÉG: LÉPÉSEK PARAMÉTEREINEK BEÁLLÍTÁSA



Nyomjon rá a szerkeszteni kívánt lépésre.



Szerkessze a B1-től B9-ig megadott paramétereket igénye szerint.



Nyomja meg ezt az ikont:

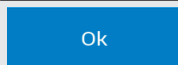

#### 7.3 LEHETŐSÉG: LÉPÉS BESZÚRÁSA



Nyomja meg annál a lépésnél, amelyik fölé kíván új lépést beszúrni



A beszúráshoz válassza ezt a gombot:



#### 7.4 LEHETŐSÉG: LÉPÉS TÖRLÉSE



A törölni kívánt lépésnél nyomja meg ezt az ikont:



A törléshez válassza ezt a gombot:

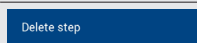

7.5 LEHETŐSÉG: SÉF TIPPJEI VAGY INFORMÁCIÓ HOZZÁADÁSA A PROGRAMHOZ

Nyomja meg ezt az ikont:



Vigye be az információkat vagy programtippeket



Nyomja meg ezt az ikont:



8 NYOMJA MEG EZT AZ IKONT:



9 AZ ÚJ PROGRAM EL VAN MENTVE

10 TÉRJEN VISSZA A PROGRAMHOZ



### 4.2.3 Elmentett program szerkesztése

1 LÉPJEN A PROGRAMOKHOZ



2 VÁLASSZON PROGRAMKATEGÓRIÁT, AMELYBEN PROGRAMOT KÍVÁN SZERKESZTENI.

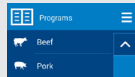

3 VÁLASSZA KI A SZERKESZTENI KÍVÁNT PROGRAMOT, ÉS TARTSA 2 MÁSODPERCNÉL HOSSZABB IDEIG LENYOMVA.

4 A MENÜBEN VÁLASSZA KI A KÍVÁNT MÓDOSÍTÁST.

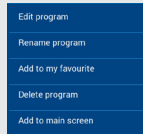

4.1 LEHETŐSÉG: PROGRAM SZERKESZTÉSE

Lehetséges megváltoztatni a program nevét, paramétereinek beállításait, hozzáadni vagy törölni egy lépést. Az eljárás az új program létrehozásánál említetthez hasonló.

4.2 LEHETŐSÉG: PROGRAM ÁTNEVEZÉSE

Az alfanumerikus billentyűzeten nevezhet át programot.

4.3 LEHETŐSÉG: HOZZÁADÁS A KEDVENCEKHEZ

Lehetővé teszi program hozzáadását a Kedvencekhez. Az így megjelölt programok az A5 gomb alatt találhatóak meg.



4.4 LEHETŐSÉG: ELTÁVOLÍTÁS A KEDVENCEKBŐL

Ha korábban hozzáadott programot a Kedvencekhez, kijelölésének lehetősége megjelenik.

4.5 LEHETŐSÉG: PROGRAM TÖRLÉSE

Program végleges törlése megerősítés után



4.6 LEHETŐSÉG: HOZZÁADÁS A FŐKÉPERNYŐHÖZ

Adjon hozzá programot a főképernyőhöz, hogy gyorsan indíthassa. FIGYELEM: Ha az alapértelmezett felhasználói profillal dolgozik, a változásokat új profilként kell elmentenie. Az alapértelmezett profil nem változtatható.



A kijelzőn információ jelenik meg.

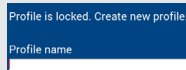

Írja be az új profil nevét.

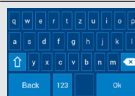

Nyomja meg ezt az ikont:

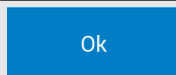

A program hozzá lesz rendelve a főképernyő mindegyik gombjához. Ha a gomb a képernyő területén kívül van, használja a kijelző jobb oldalán a görgetősávot. A gombok helye és mérete szükség szerint változtatható 6/6.2.2

## 4.2.4 Program létrehozása számítógépen, és betöltése a kombi tűzhelybe USB lemezzel.



A kombi tűzhely programjait a saját számítógépén is létrehozhatja és szerkesztheti a speciális **VisionCombi** szoftverrel.

Ha a saját számítógépén létrehozott programot USB lemezzel be szeretné tölteni a kombi tűzhelybe, lépjen a **Beállítások** menübe, és válassza az **USB lemez** menüpontot. A további részleteket a **6/6.1 fejezet 4. pontjában találja.**

A VisionCombi szoftver a gyártó honlapján érhető el.

## 4.2.5 Új programkategória létrehozása

### 1 LÉPJEN A PROGRAMOKHOZ



### 2 NYOMJA MEG EZT AZ IKONT:



### 3 VÁLASSZA KI:

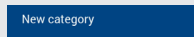

### 4 ÍRJA BE A KATEGÓRIA NEVÉT.

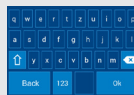

#### 4.1 LEHETŐSÉG: PIKTOGRAM HOZZÁADÁSA



Nyomja meg ezt az ikont:



Válassza ki a piktogram forrását

Ha a kombi tűzhely belső merevlemezéről választ piktogramot, ezt nyomja meg:



Válasszon megfelelő programot a kombi tűzhely merevlemezéről, vagy USB lemezzel mentse el saját piktogramját, 7/7.1.

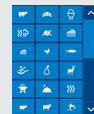

Nyomja meg ezt az ikont:

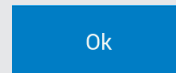

Az új kategória most már létre van hozva, és el van mentve.

Ha USB lemezzel választ piktogramot, csatlakoztassa az USB-t, és nyomja meg ezt:

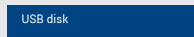

Válasszon piktogramot, és nyomja meg ezt:

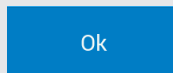

Az új kategória most már létre van hozva, és el van mentve.

#### 4.2 LEHETŐSÉG: KATEGÓRIA PIKTOGRAM NÉLKÜL



Miután beírta a programkategória nevét, nyomja meg ezt:

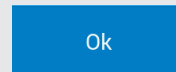

Az új kategória most már létre van hozva, és el van mentve.

## 4.2.6 Programkategória szerkesztése

### 1 LÉPJEN A PROGRAMOKHOZ



### 2 VÁLASSZA KI A SZERKESZTENI KÍVÁNT KATEGÓRIÁT, ÉS TARTSA 2 MÁSODPERCNÉL HOSSZABB IDEIG LENYOMVA.



### 3 A MENÜBEN VÁLASSZA KI A KÍVÁNT MÓDOSÍTÁST.

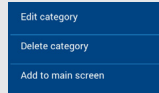

#### 3.1 KATEGÓRIA SZERKESZTÉSE

Szerkessze a kategória nevét, és változtassa meg vagy távolítsa el a piktogramot.

#### 3.2 LEHETŐSÉG: KATEGÓRIA TÖRLÉSE

Megeősítés után véglegesen törli a csoportot.

#### 3.3 LEHETŐSÉG: HOZZÁADÁS A FŐKÉPERNYŐHÖZ

Adjon hozzá kategóriát a főképernyőhöz, hogy gyorsan indíthassa. Nyomjon rá, hogy a kategória a főképernyőre kerüljön.

**FIGYELEM:** Ha az alapértelmezett felhasználói profillal dolgozik, a változásokat új profilként kell elmentenie. Az alapértelmezett profil nem változtatható.

A kijelzőn információ jelenik meg.

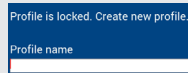

Írja be az új profil nevét.

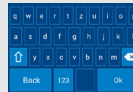

Nyomja meg ezt az ikont:

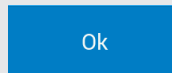

**i** A kategória hozzá lesz rendelve a főképernyő mindegyik gombjához. Ha a gomb a képernyő területén kívül van, használja a kijelző jobb oldalán a görgetősávot. A gombok helye és mérete szükség szerint változtatható 6/6.2.2

## 4.2.7 Új rács-időzítő program létrehozása

### 1 LÉPJEN A PROGRAMOKHOZ



### 2 NYOMJA MEG EZT AZ IKONT:



### 3 NYOMJA MEG EZT AZ IKONT:



### 4 ÍRJA BE AZ IDŐZÍTŐ PROGRAM NEVÉT.

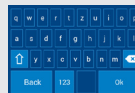

#### 4.1 LEHETŐSÉG: PIKTOGRAM MEGVÁLTOZTATÁSA



A programhoz bármilyen piktoGRAMot/képet hozzárendelhet  
 4/4.2.5, 4.1 pont

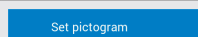

#### 4.2 LEHETŐSÉG: KEDVENC PROGRAM



Jelölje be ezt a lehetőséget, hogy a programot a kedvenc programjaihoz menthesse el.  
 4/4.2.2, 5.2 pont

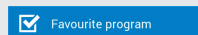

### 5 NYOMJA MEG EZT AZ IKONT:

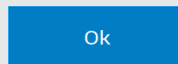

### 6 AZ IDŐZÍTŐ PROGRAM RÉSZLETEI MEG FOGNAK JELENNI.

Kövesse az 5/5.2.1; 8 – 13.2 pontját

### 7 NYOMJA MEG EZT AZ IKONT:

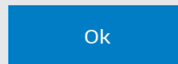

Az új időzítő program el van mentve



**Más lehetőségek a rács-időzítő programokkal (szerkesztés, törlés, átnevezés, hozzáadás a főképernyőhöz) ugyanazok, mint amelyeket a 4.2.3 fejezetben ismertettünk. A rács-időzítő programokkal történő ételkészítés megegyezik azzal a programmal, amelyet az 5/5.2 fejezetben ismertettünk.**

## 4.2.8 Legutóbbi tíz



Legutóbbi tíz című részben a legutóbb használt ételkészítési mód van időrendi sorrendben eltárolva. Itt talál kézzel beállított és program segítségével végzett ételkészítést, rács-időzítés programokkal és Easy cooking technológiával lebonyolított ételkészítést is.

### 1 VIGYE BE A LEGUTÓBBI TÍZ CÍMŰ RÉSZT (A4 lehetőség)

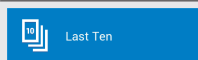

### 2 VÁLASSZON PROGRAMOT

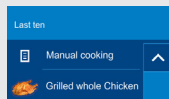

### 3 MEGJELENIK A PROGRAM ELŐNÉZETE (GYORSNÉZET)

A program minden lépése egyetlen képernyőn jelenik meg, lehet szerkeszteni vagy további lépéseket hozzáadni.

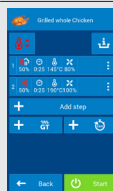

#### 3.1 LEHETŐSÉG: PROGRAM SZERKESZTÉSE



A kiválasztott programban szerkesztheti a B1-től B9-ig megadott paramétereket a 4.2.2/7.1 – 7.4 pontok szerint.

### 4 AZ ÉTELKÉSZÍTÉSI MŰVELET ELKEZDÉSÉHEZ NYOMJA MEG EZT AZ IKONT:



### 5 AZ ÉTELKÉSZÍTÉS BEFEJEZÉSE UTÁN VÁLASSZON EGY MŰVELETET, AMELLYEL FOLYTATJA (D képernyő)

## 4.2.9 Kedvencek

A Kedvencek funkció lehetővé teszi az Ön által leggyakrabban használt vagy legkedveltebb programok listájának létrehozását. Ezután gyorsan elérheti ezeket az elmentett programokat, nem kell őket keresni a programcsoportok között.

 A programok Kedvencekbe mentésének módját itt ismertetjük: 4.2.3 fejezet/4.3 lépés.

### 1 NYOMJA MEG EZT AZ IKONT:



#### 1.1 LEHETŐSÉG: PROGRAM INDÍTÁSA

 Ha rákattint az egyik tárolt programra, megjelenik a C képernyő, ahol azonnal indíthatja az ételkészítést, vagy szerkesztheti a programot a 4.2.3 fejezetben leírtak szerint.

#### 1.2 PROGRAM ELTÁVOLÍTÁSA A KEDVENCEKBŐL

 Válassza ki a szerkeszteni kívánt programot, és tartsa 2 másodpercnél hosszabb ideig lenyomva.

Nyomja meg ezt az ikont:



## 4.2.10 Automatikus programindítás

Kézi mód, EasyCooking mód vagy Extras mód programjainál, ahol a B, C vagy D képernyő jelenik meg, vagy az ételkészítési folyamat képernyőn beállíthatja, hogy a program az Ön által beállított feltételek szerint automatikusan induljon.

### 4.2.10.1 Program beállítása automatikus indításra

#### 1 A KÉPERNYŐ FELSŐ RÉSZÉN NYOMJA MEG:

Érvényes a B, C, D és az ételkészítési folyamat képernyőn



#### 2 NYOMJA MEG EZT AZ IKONT:



#### 3 AZ AUTOMATIKUS INDÍTÁS KIVÁLASZTÁSA VAGY BEÁLLÍTÁSA IGÉNY SZERINT

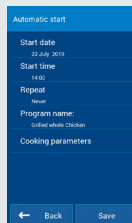

#### 4 NYOMJA MEG EZT AZ IKONT:



Az automatikus indítási program beállítását az A főképernyő felső sávján található szimbólum jelzi.



Automatikus programindítás előtt a beállított dátum és idő a képernyőn megjelenik számlálással együtt, és hangjelzést is ad

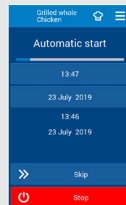

A számlálást ki is hagyhatja, ha megnyomja:



Az automatikus indítást is törölheti, ha megnyomja:









### 4.2.10.2 Automatikusan indított program megtekintése, szerkesztése vagy törlése

#### 1 A FŐKÉPERNYŐN NYOMJA MEG:

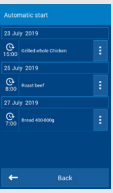
Az automatikus indításra beállított programok listája megjelenik.

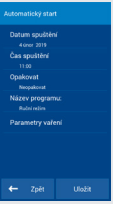



1.1	<p>LEHETŐSÉG: AUTOMATIKUS INDÍTÁSI ELEMEL MEGTEKINTÉSE Koppintson a kívánt programra</p>	
	<p>Megtekintés után nyomja meg:</p>	
1.2	<p>LEHETŐSÉG: AUTOMATIKUS INDÍTÁSI ELEMEL SZERKESZTÉSE</p>	
	<p>A módosítások megtétele után nyomja meg:</p>	
1.3	<p>AUTOMATIKUSAN INDÍTOTT PROGRAM TÖRLÉSE A törölni kívánt programnál nyomja meg ezt az ikont:</p>	
	<p>Válassza ki:</p>	
	<p>Törlés megerősítése A program el van távolítva az automatikusan indított programok listájáról</p>	

### 4.2.11 Naptár

Tervezett események létrehozását, megtekintését és szerkesztését teszi lehetővé.

**1 NYOMJA MEG EZT AZ IKONT:**



**2 NYOMJA MEG EZT AZ IKONT:**



Attól függően, hogy legutóbb melyik naptármegjelenítési módot használta, az aktuális hónap áttekintése vagy az összes tervezett esemény listája jelenik meg.

A naptármegjelenítési módok közötti átkapcsoláshoz nyomja meg:



Válassza ki a kívánt megjelenítést.

Hónap - a hónap megtekintése jelenik meg. Másik hónapot a nyilakkal

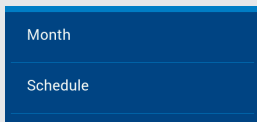

 vagy ezzel  választhat.

Terv – Minden esemény listáját megjeleníti, az automatikus indításhoz beállított programokat is.



**2.1 LEHETŐSÉG: ÚJ EMLÉKEZTETŐ LÉTREHOZÁSA**

Naptárnézet módban kattintson a kívánt napra. Ha nem az aktuális, hanem másik hónapot szeretne választani, használja a nyilat

 vagy .

Nyomja meg ezt az ikont:



Dátum, indítási idő, ismétlési időköz és bármilyen szöveges emlékeztető szerkesztése

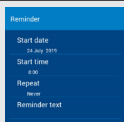

Beállítások mentése



Az emlékeztető fehér négyzetként fog megjelenni a kiválasztott dátum közelében akkor is, ha az adott napra egynél több emlékeztetőt programozott be.

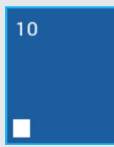

**2.2 LEHETŐSÉG: EMLÉKEZTETŐK MEGTEKINTÉSE**

- Válassza a naptárnézet módot (hónap vagy terv)
- Ebben válassza ki a kívánt napot.
- Lista módban válassza ki a kívánt napot és eseményt

Kattintson a kívánt eseményre, és tekintse meg az emlékeztetőket

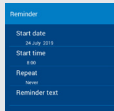

Nyomja meg ezt az ikont:

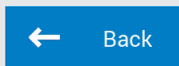

**2.3 LEHETŐSÉG: EMLÉKEZTETŐ/IDŐ ÁLLÍTÁSA**

- Az emlékeztetők listáján vagy a naptárban kattintson a kívánt emlékeztetőre

A kívánt emlékeztető elem szerkesztése

Nyomja meg ezt az ikont:



**2.4 LEHETŐSÉG: EMLÉKEZTETŐK TÖRLÉSE**

- Az emlékeztetők listáján vagy a naptárban kattintson a kívánt emlékeztetőre

Nyomja meg ezt az ikont:



Válassza ki:



Nyomja meg ezt az ikont:

AZ esemény törölve van



**4.2.12 Séf tippjei vagy programinformáció**

A legtöbb programnál megjelennek a séf rövid tippjei és a programhoz adott tanácsok. Ezek a tipppek megtekinthető vagy igény szerint szerkeszthetők és hozzáadhatók az Ön által létrehozott programokhoz.

**4.2.12.1 A séf tippjeinek megtekintése**

- 1 A PROGRAM ELŐNÉZETÉNEK KÉPERNYŐJÉN (C KÉPERNYŐ) NYOMJA MEG:**



- 2 OLVASSA EL AZ INFORMÁCIÓKAT, ÉS TÉRJEN VISSZA A PROGRAM NÉZETHEZ**



**4.2.12.2 A séf tippjeinek szerkesztése**

- 1 VÁLASSZA KI A PROGRAMOT, AMELYIKBEN A SÉF TIPPJEIT KÍVÁNJA SZERKESZTENI, ÉS TARTSA 2 MÁSODPERCNÉL HOSSZABB IDEIG LENYOMVA**

- 2 A MENÜBEN VÁLASSZA:**



- 3 NYOMJA MEG EZT AZ IKONT:**

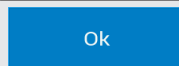

- 4 NYOMJA MEG EZT AZ IKONT:**



**5 VIGYE BE AZ INFORMÁCIÓKAT VAGY PROGRAMTIPPEKET**

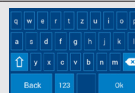

**6 NYOMJA MEG EZT AZ IKONT:**

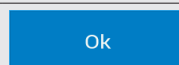

**4.2.12.3 Séf tippeinek létrehozása új programhoz**

Új programhoz tippek létrehozását lásd itt:  4.2.2/ 7.5 lépés

## 4.3 EASY COOKING

Az Easy Cooking módban még a kevésbé tapasztalt szakácsok is kiváló eredményeket érhetnek el. Nem szükséges az ételkészítési folyamat minden egyes szakaszát részletesen ismerni, és fáradtságos munkával beállítani az egyes lépéseket. Az Easy Cooking rendszer útmutatásai automatikusan ajánlják és beállítják a megfelelő technológiát az étel típusa és a kívánt eredmény alapján.

Az Easy Cooking módban a felhasználónak csak annyi a dolga, hogy kiválassza az ételt, beállítsa az elkészültségi fokát és a felületének színét, majd megnyomja a Start gombot. A kombi tűzhely minden mást elvégez Ön helyett.

Az ételkészítési művelet bármelyik szakaszába beléphet, szerkesztheti a beprogramozott paramétereket, hogy az elvárásainak megfelelő legyenek.

Ha meg van elégedve a végtermékkel, elmentheti a kiválasztott technológiát a programjaihoz, és bármikor ismét használhatja, hogy ugyanazokat a minőségi eredményeket érje el.

### 4.3.1 Ételkészítés az Easy cooking technológiával

**1 LÉPJEN AZ EASY COOKING MÓDBA.**

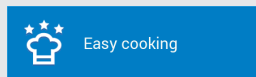

**2 VÁLASSZON ÉTELKATEGÓRIÁT**

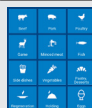

**3 VÁLASSZA KI AZ ÉTEL JELLEMZŐIT**

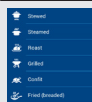

**4 VÁLASSZA KI AZ ÉTEL MÉRETÉT**



**4.1 LEHETŐSÉG: HŐMÉRSÉKLET SZERKESZTÉSE**



A hőmérséklet-csúszkával állítsa be kívánsága szerint az étel felületének (vagy belsejének) elkészültségi fokát.



**5 NYOMJA MEG EZT AZ IKONT:**

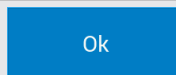

**6 A PROGRAM ELŐNÉZET MEGJELENIK** (c képernyő)

A program minden lépése egyetlen képernyőn jelenik meg, lehet szerkeszteni vagy további lépéseket hozzáadni.

**6.1 LEHETŐSÉG: PARAMÉTEREK SZERKESZTÉSE**



Miután rákattintott a kiválasztott programlépésre, a paramétereket ugyanúgy kívánsága szerint megváltoztathatja, amint azt a programoknál (B, C képernyő) tette.

**7 NYOMJA MEG EZT AZ IKONT:**



## 4.4 MULTITASKING

A Retigo Blue Vision kombi tűzhely egyidejűleg több feladatot is el tud végezni a folyamatban lévő ételkészítési művelet megszakítása nélkül. Étélkészítés közben például a Multitasking (többfeladatos) funkcióval átkapcsolhat a programokhoz, és készíthet új programot. A Multitasking funkció nem engedi olyan műveletek elvégzését, amelyek befolyásolnák vagy megszakítanák a folyamatban lévő ételkészítési műveletet, pl. nem engedi az automatikus tisztítás elindítását.

### 4.4.1 A Multitasking funkció használata

- 1 KEZDJE EL AZ ÉTELKÉSZÍTÉST VALAMELYIK MÓDON, PÉLDÁUL A**

 4/4.2.1 PROGRAMOK HASZNÁLATÁVAL.



- 2 NYOMJA MEG EZT A GOMBOT:**



- 3 NYOMJA MEG EZT A GOMBOT:**

Ezzel a főképernyőre (A) lép.



- 4 ÁTKAPCSOLÁS UTÁN EGY SZAKÁCSSAPKÁT ÁBRÁZOLÓ IKON JELENIK MEG ZÖLD HÁTTÉR ELŐTT A KÉPERNYŐ FELSŐ RÉSZÉN, ÉS VILLOGNI KEZD.**

Ez az ikon azt jelzi, hogy ételkészítési művelet van folyamatban.

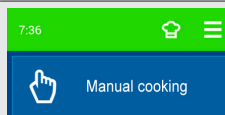

- 5 A FŐKÉPERNYŐN (A) KIVÁLASZTHATJA AZT A LEHETŐSÉGET, AMELLYEL DOLGOZNI KÍVÁN.**

Csak olyat választhat, amelyik nem befolyásolja az ételkészítési folyamatot. Nem választhatja például a Tisztítás funkciót.

- 6 A VILLOGÓ SZAKÁCSSAPKA IKON MEGNYOMÁSÁVAL TÉRJEN VISSZA AZ ÉTELKÉSZÍTÉSI FOLYAMATHOZ.**

## 05 | EXTRÁK

Az EXTRÁK funkciócsoport (A10 gomb) speciális főzőprogramokat tartalmaz korszerű konyhatechnikai módszerekhez, így nem szokványos műveletekhez is használhatja a kombi tűzhelyt.

### 5.1 SÜTÉS ALACSONY HŐMÉRSÉKLETEN

Ez a mód különösen alkalmas különféle ételek lassú, kiméletes elkészítéséhez. Használatával a hús tápértéke maximális mértékben megmarad. A hús csak minimális súlyt veszít, és a belseje szaftos.

#### 5.1.1 Sütés alacsony hőmérsékleten

##### 1 LÉPJEN AZ EXTRÁKBA



##### 2 NYOMJA MEG EZT AZ IKONT:



##### 3 VÁLASSZON ÉTELKÉSZÍTÉSI MÓDOT

###### 3.1 LEHETŐSÉG: ÉTELKÉSZÍTÉS IDŐ SZERINT



Válasszon ételtípust

A görgetősávon kívánsága szerint változtathatja az étel elkészítéséhez szükséges időt.



A kiválasztott ételtípus hőmérséklete be van programozva, nem változtatható.

Nyomja meg ezt az ikont:

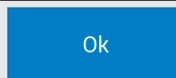

Az összes programlépés előnézetét mutatja (Gyorsnézet, C képernyő).

Ha rákattint a kiválasztott programlépésre, a paramétereket ugyanúgy kívánsága szerint megváltoztathatja, amint azt a programoknál (B, C képernyő) tette.

Az ételkészítési művelet elkezdéséhez nyomja meg ezt az ikont:



###### 3.2 LEHETŐSÉG: ÉTELKÉSZÍTÉS A SZONDA HŐMÉRSÉKLETE ALAPJÁN



Nyomja meg ezt az ikont:



Válasszon ételtípust

A görgetősávval állítsa be a kívánt időt és az étel közepének hőmérsékletét



Nyomja meg ezt az ikont:

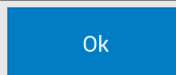

Az összes programlépés előnézetét mutatja (Gyorsnézet, C képernyő).

Ha rákattint a kiválasztott programlépésre, a paramétereket ugyanúgy kívánsága szerint megváltoztathatja, amint azt a programoknál (B, C képernyő) tette.

Az ételkészítési művelet elkezdéséhez nyomja meg ezt az ikont:



Ha nincs szonda az ételben, a következő üzenet jelenik meg:  
Tegye be szondát.  
A szonda behelyezése után nyomja meg ezt az ikont:

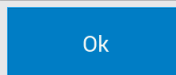









##### 4 A MŰVELET BEFEJEZÉSE UTÁN VÁLASSZON EGY FELADATOT A FOLYTATÁSHOZ (D képernyő)





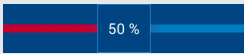



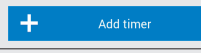
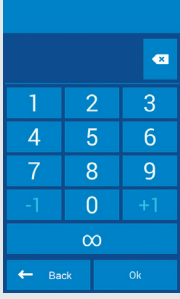
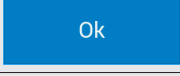
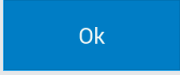



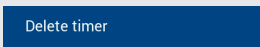

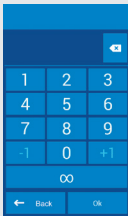
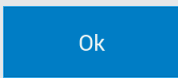

## 5.2 RÁCS-IDŐZÍTÉS

Az egyes rácsoknál, amelyeket ugyanahhoz az ételkészítési módhoz (gőzölés, forró levegő vagy ezek kombinációja) készít, a rács-időzítés funkció lehetővé teszi, hogy különböző időtartamokat vagy az étel közepéhez különböző vég-hőmérsékleteket rendeljen hozzá.

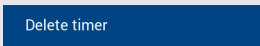
A rács-időzítés funkcionál időzítő programokat (□□ 4.2/4.2.7) is létre lehet hozni, amelyek elmenthetők a programkönyvtárba, és minden további beállítás nélkül bármikor előhívhatók. Önnek csak meg kell határozni az időtartamokat az egyes rácsokhoz.

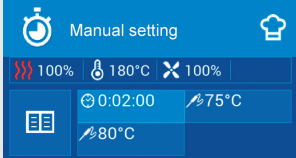
### 5.2.1 Ételkészítés fiók-időzítő módban – Kézi beállítások

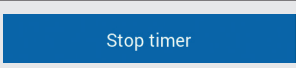
<b>1</b>	<b>LÉPJEN AZ EXTRÁKBA</b>	
<b>2</b>	<b>NYOMJA MEG EZT AZ IKONT:</b>	
<b>3</b>	<b>VÁLASSZA A KÉZI BEÁLLÍTÁSOKAT</b>	
<b>4</b>	<b>VÁLASSZON ÉTELKÉSZÍTÉSI MÓDOT</b>	
<b>5</b>	<b>A KIVÁLASZTOTT ÉTELKÉSZÍTÉSI MÓD ALAPJÁN JELÖLJE KI:</b>	
5.1	Nedvességtartalom (☞ 4/4.1; B2 pont) kombinált módhoz	
5.2	Visszacsapó szelep nyitási szintje (☞ 4/4.1; B3 pont) forró levegős módban	
<b>6</b>	<b>VÁLASSZON ALAPÉRTELMEZETT HŐMÉRSÉKLETET A FŐZŐ- ÉS SÜTŐTÉRHEZ.</b>	
<b>7</b>	<b>VÁLASSZON ALAPÉRTELMEZETT BEÁLLÍTÁST A VENTILÁTORHOZ</b> (☞ 4/4.1, B6 pont)	
<b>8</b>	<b>NYOMJA MEG EZT AZ IKONT:</b>	
<b>9</b>	<b>AZ IDŐ VAGY HŐMÉRSÉKLET BEÁLLÍTÁSA A TŰN</b>	
9.1	LEHETŐSÉG: IDŐ BEÁLLÍTÁSA Idő beállítása az óra szerint Perc: Másodperc, amely után leáll az időzítő	
	Nyomja meg ezt az ikont:	
	Írja be az időzítő nevét.	<input type="text" value="Timer name"/>
	Nyomja meg ezt az ikont:	
9.1.1	LEHETŐSÉG: TOVÁBBI IDŐZÍTŐ HOZZÁADÁSA További időzítő hozzáadásához ismételje meg a műveletet a 8 – 9 ponttól kezdődően.	

9.1.2 	<p><b>LEHETŐSÉG: IDŐZÍTŐ TÖRLÉSE</b> A törölni kívánt időzítőnél nyomja meg ezt az ikont:</p>	
Lehetőség kiválasztása		
9.2 	<p><b>LEHETŐSÉG: A TŰHŐMÉRSÉKLET BEÁLLÍTÁSAI</b> Nyomja meg ezt az ikont:</p>	
Állítsa be az étel közepének hőmérsékletét, amelynél az időzítő leálljon		
Nyomja meg ezt az ikont:		
Írja be az időzítő nevét.		
Nyomja meg ezt az ikont:		
9.2.1 	<p><b>LEHETŐSÉG: TOVÁBBI TŰHŐMÉRSÉKLET HOZZÁADÁSA</b> További tűhőmérséklet hozzáadásához ismételje meg a 9.2 pontot</p>	
	<p><i>A kombi tűzhelyt a gyárban csak egy-hőmérséklet-szondával szereljük fel. Az esetben be kell szűrni a szondát abba az ételbe, amelyik valószínűleg korábban fogja elérni a célként beállított hőmérsékletet. Ezután abba a másik ételbe kell beszűrni a szondát, amelyiknek az elkészítése tovább fog tartani. Ebből a célból jobb a kombi tűzhelyt egy második hőmérséklet-szondával is felszerelni (külön költség ellenében külön kapható). Két szonda esetén mindkettő használható az ételkészítéshez, és mindkettőre különböző célhőmérséklet állítható be.</i></p>	
9.2.2 	<p><b>LEHETŐSÉG: ÉTELKÉSZÍTÉS A SZONDA HŐMÉRSÉKLETE ALAPJÁN</b> A törölni kívánt hőmérséklethez nyomja meg:</p>	
Lehetőség kiválasztása		
<b>10</b>	<b>AZ ÉTELKÉSZÍTÉSI MŰVELET ELKEZDÉSÉHEZ NYOMJA MEG EZT AZ IKONT:</b>	
<b>11</b>	<p><b>ELŐMELEGÍTÉS UTÁN A RÁCS-IDŐZÍTÉS BEÁLLÍTÓ KÉPERNYŐJE JELENIK MEG</b> Példánkban 6 üres rácsot mutatunk, egy időzítőt és két hőmérsékletet a tűn. A rácsok száma a tűzhely mérete alapján állítható be, amint a Felhasználói beállítások című fejezetben meg van adva (6/6.1)</p>	
<b>12</b>	<p><b>MEGNYOMÁSSAL JELÖLJE MEG, MELYIK RÁCSHOZ KÍVÁNJA HOZZÁADNI AZ IDŐZÍTŐT</b> A kiválasztott időzítőt a program kiemeli.</p>	
<b>13</b>	<p><b>KOPPINTÁSSAL JELÖLJE KI AZT AZ EGY VAGY TÖBB RÁCSOT, AMELYNÉL IDŐZÍTŐT KÍVÁN HASZNÁLNI</b> Az időzítő hozzárendelődik a kiválasztott rácshoz, és automatikusan indul. Amint az időzített rácsra befejeződött az ételkészítés, hangjelzéssel kísérvé villogni fog.  Ugyanezt a műveletet végezze el a másik időzítő beállításához is.</p>	
13.1 	<p>Koppintson az időzítővel ellátott rácsra, amelyiket le szeretne állítani. Nyomja meg ezt az ikont:</p>	
		
13.2	<p><b>LEHETŐSÉG: BEFEJEZÉS AZ IDŐ LETELTE / A HŐMÉRSÉKLET ELÉRÉSE ELŐTT</b> Az időzítőket, azaz az egész ételkészítési folyamatot leállíthatja, ha megnyomja:</p>	
		



## 5.2.2 Ételkészítés rács-időzítő módban – Elkészítési típus szerint

### 1 LÉPJEN AZ EXTRÁKBA



Extras

### 2 NYOMJA MEG EZT AZ IKONT:



Rack timing

### 3 VÁLASSZON MÓDOSÍTÁST AZ ÉTELHEZ



Az alapvető paraméterek, mint például a mód, nedvességtartalom, hőmérséklet, hely és a ventilátor beállítása ugyan már be vannak programozva, de könnyen módosíthatók.

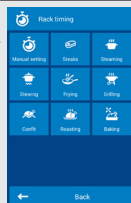

### 4 NYOMJA MEG EZT AZ IKONT:

Állítsa be a tűhöz az időt vagy hőmérsékletet a fejezet 9 – 13.2 lépésében leírtak szerint.



Add timer

## 5.3 EXTRÁK (TOVÁBBI FUNKCIÓK)

Az EXTRÁK funkciócsoport a következő speciális programokat is tartalmazza:

### Vákuumos

Korszerű konyhatechnológia, az étel vákuumos tasakba van helyezve.

### Csemege

A program ételek – különösen húsok – készítéséhez használatos, hosszú sütést jelent zsírban, viszonylag alacsony (110°C-os) hőmérsékleten.

### Füstölés

Ehhez a speciális elkészítési módhoz a Vision Smoker (füstölő) funkció szükséges. Az elégetett faforgács típusa szerinti füstölt aromát ad az ételnek.

### Tartósítás

Ez a funkció hús, zöldség, gyümölcs, készétel, dzsem, lekvár és gomba tartósítására alkalmas. Az ételt egy megfelelő, a tartósításhoz ajánlott módon lezárt tartályba (befőttes üveg, bádogdoboz) csomagoltan kell betenni a kombi tűzhelybe.

### Szárítás

Gyümölcs, zöldség és hús hagyományos szárításához alkalmazható program.

### Melegítés és melegen tartás

Kihűlt étel melegítésére használatos program. A felmelegített ételt a szükséges időtartamon keresztül a beállított hőmérsékleten tartja. Az étel felmelegíthető és melegen tartható akár a főzőedényekben, akár tányérokon.

### GOLDEN TOUCH (Arany érintés)

Szabályozott ételkészítés magas hőmérsékletű sütéssel a kiváló színért és om-lósságért.

## 5.3 Másik EXTRAS funkciók használata

### 1 LÉPJEN AZ EXTRÁKBA



### 2 VÁLASSZA KI A KÍVÁNT FUNKCIÓT

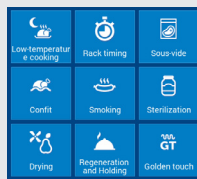

### 3 VÁLASSZON ÉTELKATEGÓRIÁT

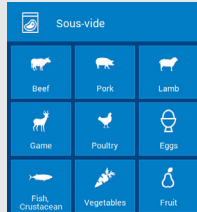

#### 3.1 LEHETŐSÉG: HŐMÉRSÉKLET/IDŐ ÁLLÍTÁSA

A görgetősávon kívánsága szerint állíthatja az elkészítéshez szükséges hőmérsékletet és időt.



### 4 NYOMJA MEG EZT AZ IKONT:

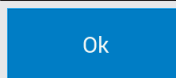

### 5 MEGJELENIK A PROGRAM ELŐNÉZETE (GYORSNÉZET)

A program minden lépése egyetlen képernyőn jelenik meg, lehet szerkeszteni vagy további lépéseket hozzáadni.

#### 5.1 LEHETŐSÉG: PARAMÉTEREK SZERKESZTÉSE

Miután rákattintott a kiválasztott programlépésre, a paramétereket ugyanúgy kívánsága szerint megváltoztathatja, amint azt a programoknál (B, C képernyő) tette.



### 6 NYOMJA MEG EZT AZ IKONT:



## 06 | SÚGÓ

Az A főképernyő egyik része a Sűgő funkció, fontos elérhetőségekkel és a kombi tűzhely egyszerűsített használati útmutatójával. Használhatja az elérhetőségeket, amikor bizonytalan egy műveletben, vagy amikor tapasztalt személytől részletes tanácsot szeretne kapni. Az egyszerűsített használati útmutató olyan helyzetekben nyújt segítséget, amikor minél hamarabb frissítenie kell a munkaműveletre vagy a kombi tűzhely beállítására vonatkozó ismereteit

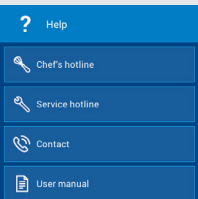
<p><b>1 A FŐKÉPERNYŐN NYOMJA MEG:</b></p>	
<p><b>2 VÁLASSZA KI A KÍVÁNT SÚGÓTÉMÁT</b></p> <ul style="list-style-type: none"> <li>- A séf segélyvonala: Tapasztalt séfek telefonos elérhetőségeit tartalmazza</li> <li>- Szervíz segélyvonala: Olyan emberek elérhetőségeit tartalmazza, akik tanácsot adnak a kombi tűzhely beállításaihoz, vagy amikor azon nem úgy működik valami, ahogy működnie kellene.</li> <li>- Az elérhetőségek között megtalálható a kombi tűzhely gyártójának elérhetősége.</li> <li>- A használati útmutató tartalmazza a kombi tűzhely minden alapfunkcióját és az ételkészítési módokat.</li> </ul>	

# 07 | BEÁLLÍTÁSOK

## 7.1 ALAPBEÁLLÍTÁSOK

### 1. FELHASZNÁLÓI BEÁLLÍTÁSOK



Ha ezt megnyomja, a számbillentyűzet fog megjelenni. A beállításokhoz történő belépéshez a jelszót ( **1001** ) kell megadni, majd az OK gombbal megerősíteni.

#### Dátum és idő

Állítsa be, vagy állítsa át az időt. A dátum állítására csak megbízott szerviz jogosult.

#### „Language” (Nyelv)

A nyelvrendszer beállításához.

#### Hőmérsékleti mértékegységek

A hőmérséklet beállítható akár °C-ban, akár °F-ban.

#### Hangok

Állítson be dallamot, hangerőt és időtartamot a következő elemeknél:

- Hibák
- Billentyűzet
- Az ételkészítési folyamat befejezése
- Lépéshez hangjelzés
- Előmelegítés
- Rács-időzítés
- Tervezett események
- Tisztítás vége
- Tű hőmérséklete

#### Kijelző

Beállíthatók a következők:

- Képernyő fényereje – egy csúszkával állítható. Az alapértelmezett beállítás: 100%.
- Képernyőkímélő - Válassza ki a képernyőkímélőt, és az időtartamot, amelynek eltelté után holtidőben a kombi tűzhely képernyőkímélőre kapcsoljon. További lehetőségként beállítható, hogy a képernyőkímélő az időt mutassa, vagy diavetítésre (képek sorozata) is állítható.
- Színséma – Rendszerszínek közül lehet válogatni a menüben. Lehetőségek: kék, fekete, piros és zöld. Az alapértelmezett beállítás: kék.

#### Forralás

Különbféle beállítási preferenciákat biztosít a tűzhely kényelmes működtetéséhez:

- **ACM** (Automatikus kapacitás-szabályozás) – a kombi tűzhely megállapítja a behelyezett étel mennyiségét, és annak megfelelően hosszabbítja meg az ételkészítés idejét, hogy a főző- és sütőtér elérje a kívánt hőmérsékletet.

Az alapértelmezett beállítás: Bekapcsolva

- **Előmelegítés**

- Előmelegítés mindig aktív (kézi módban történő beállításoknál) Az alapértelmezett beállítás: Bekapcsolva

- A hőmérséklet emelése lehetővé teszi annak beállítását, hogy hány fokkal legyen magasabb, mint az a beállított hőmérséklet, amelyre a főző- és sütőtérnek elő kell melegednie. Az alapértelmezett beállítás: 15°C. Példa: Ha a beállított hőmérséklet 150°C, a kombi tűzhely automatikusan 165°C-ra melegszik fel. FIGYELEM: Csak FORRÓ LEVEGŐS és Kombinált módban alkalmazható. Gőzölés módban az előmelegítési hőmérséklet megegyezik a beállított hőmérséklettel.

- Maximális előmelegítési idő – Annak a maximális időnek a beállítása, amelynek letelte után az ételkészítési folyamat és az idő visszaszámlálása elindul. Az alapértelmezett beállítás: 5 perc.

- **Módok felsorolása**

Beállíthatja, milyen ételkészítési módok legyenek elérhetők a módsávban, kézi módban vagy programkészítés közben. A  szimbólum megnyomásával több módot adhat hozzá.



- **Előzetes beállítások**

Itt szerkeszthetők az alapvető paraméterek, pl. nedvesség, tű hőmérséklete, főző- és sütőtér hőmérséklete, ventilátor fordulatszáma és a következő funkciók

- Forró levegő
- Kombinált mód
- Gőz
- Melegítés a tányéron
- Golden touch (Arany érintés)
- Melegen tartás

- **Kikapcsolás az ételkészítés után**

Lehetővé tétel

Az alapértelmezett beállítás: Kikapcsolva.

Lezárás ennyi idő után

Az alapértelmezett beállítás: 1 perc.

- **Időegységek**

Az időformátum kiválasztásához: ó:p vagy ó:p:mp

- **Ételkészítés folytatása**

Beállítható, hogy az „Ételkészítés folytatása” lehetőség megjelenjen-e a képernyőn az ételkészítés befejezése után.

Az alapértelmezett beállítás: Bekapcsolva

- **Tanulási funkció**

Beállítható, hogy a „Betöltés programként” lehetőség megjelenjen-e a képernyőn az ételkészítés befejezése után.

Az alapértelmezett beállítás: Kikapcsolva

- **Eco Logic**

Beállítható, hogy az „Eco Logic” lehetőség megjelenjen-e a képernyőn az ételkészítés befejezése után.

Az alapértelmezett beállítás: Bekapcsolva

### Rács-időztítés

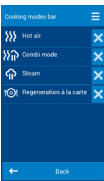
- Rácsok száma – itt állítható be, hogy hány rács jelenjen meg a rács-időztítés beállító képernyőjén (5/5.1). **A maximális szám: 10 rács.**
- Helyek száma rácsonként – egy rács több helyre is felosztható. Egy rácson legfeljebb 2 hely lehet.
- Hasonló programok mutatása – Rács-időztítő módban történő ételkészítés közben a kombi tűzhely automatikusan felajánl hasonló, ugyanabban az időben végezhető programokat. Az alapértelmezett beállítás: Bekapcsolva .
- Mód sáv – Beállíthatja, milyen ételkészítési módok legyenek elérhetők a módsávban, Rács-időztítő módban. A  szimbólum megnyomásával több módot adhat hozzá. 
- Beprogramozott értékek – Rácsokhoz, itt szerkeszthetők az alapvető paraméterek, pl. nedvesség, tűhőmérséklet, főző-és sütőtér hőmérséklete, ventilátor fordulatszáma és a következő funkciók
  - Forró levegő
  - Kombinált mód
  - Gőz
  - Melegítés a tányéron

### Mosás

#### • Mosóprogramok

Ezt a funkciót csak a szerviz szakemberei érhetik el, a felhasználók nem.

#### • Kikapcsolás a tisztítás után

Lehetővé teszi, hogy a kombi tűzhely a tisztítás befejezése után kikapcsoljon. A kombi tűzhely kikapcsolási ideje percekben állítható be.

Az alapértelmezett beállítás: „Engedélyezés”

Kikapcsolás ennyi idő után: az alapértelmezett beállítás: 1 perc.

### Zárolások

A programok változtatás ellen zárolhatók.

Zárolás után a program elindítható, de nem szerkeszthető és nem törölhető.

#### • Programbeállítások

Az alapértelmezett beállítás: Kikapcsolva .

A „Kikapcsolás” lehetőség módosításokat tesz lehetővé az elmentett programban, kivéve egy Gyorsnézetet használó specifikusan indított programban.

#### • A tűzhely zárolása

Ezt a funkciót csak a szerviz szakemberei érhetik el, a felhasználók nem.

#### • Futó program zárolása

Az alapértelmezett beállítás: Kikapcsolva .

Aktiválás után nem lehetséges módosítást végezni az elmentett programban, még akkor sem, ha már elindult. A Gyorsnézet programban nem szerkeszthetők a lépések.

#### • Profilzárolás

Az alapértelmezett beállítás: Kikapcsolva .

Aktiválás után már semmilyen módosítás nem végezhető a profilon.

#### • Naptár zárolása

Az alapértelmezett beállítás: Kikapcsolva .

Aktiválás után a tervezett események és automatikus indítások nem módosíthatók.

### 2. NAPTÁR

Tervezett események létrehozását, megtekintését és szerkesztését teszi lehetővé. Részletes ismertetés a 4.2.11. fejezetben található.

### 3. INFÓ

Megnyomására a kombi tűzhely és vezérlőrendszerének adatai jelennek meg.

### 4. SZERVIZ

Ez a lehetőség csak a szerviz szakemberei számára hozzáférhető, és jelszóval védett.

### 5. ÜZEMELÉSI NYILVÁNTARTÁSOK

#### Hibák

Ezt a funkciót csak a szerviz szakemberei érhetik el, a felhasználók nem.

#### Üzemeltetési események nyilvántartása

Az üzemeltetés minden eseményéről teljes jelentést ad.

#### HACCP nyilvántartás

HACCP adatokról teljes jelentést jelenít meg a kijelzőn.

### 6. USB LEMEZ

A vezérlőrendszer különféle elemeit exportálja külső USB lemezre, vagy onnan importál elemeket a kombi tűzhelyre.

#### • A tűzhelyről USB lemezre

- Programok – Programok mentésének részletes leírása a 7.1.1. fejezetben található meg
- Hibák – a fájlnev formátuma „ErrorReport\_Blue Vision\_0-rrrr\_mm\_dd.txt”
- HACCP - a fájlnev formátuma „HaccpReport\_Blue Vision\_0-rrrr\_mm\_dd.haccp”
- Üzemeltetési eseményekről jelentés - a fájlnev formátuma „Log\_Blue Vision\_0-rrrr\_mm\_dd.txt”
- Beállítások - a fájlnev formátuma “Oven\_Blue Vision\_0.zip”
- Több – A felhasználók ezt nem érik el – csak a szerviz szakemberei érhetik el egy speciális jelszóval.

A lehetőségek egyikének kiválasztásánál az **USB** lemez csatlakoztatása tartalmú üzenet jelenik meg, és a rendszer várja a csatlakoztatást (1.2, 6. pont).

Csatlakoztatás után az **USB lemez csatlakoztatva** tartalmú üzenet jelenik meg, és a rendszer felajánlja az **Adatok másolása USB lemezre** lehetőséget. Koppintson a menüre, és az adatok továbbítódnak az USB lemezre.

#### • Az USB lemezről a tűzhelyre

- Programok – Programok másolásának részletes leírása a 7.1.2. fejezetben található meg
- Melody - Csak “\*.wav” kiterjesztésű fájlok
- Több – A felhasználók ezt nem érik el – csak a szerviz szakemberei érhetik el egy speciális jelszóval.

A lehetőségek egyikének kiválasztásánál az **USB lemez csatlakoztatása** tartalmú üzenet jelenik meg, és a rendszer várja a csatlakoztatást (1.2, 6. pont).

A csatlakoztatás után az USB lemez meg fog jelenni, és az ugyanúgy böngészhető, mint a számítógép. Kiválaszthat és másolhat egyes fájlokat, sőt teljes mappákat. Ha a kiválasztott fájlra vagy mappára koppint, az átmásolódik a tűzhelyre.

 **Programfájlok (\*.br2), HACCP (\*.haccp) fájlok csak a VisionCombi szoftverrel kezelhetők, amely a gyártó honlapjáról tölthető le.**

## 7.1.1 Programok mentése USB lemezre

Ha a kombi tűzhelyről adatokat szeretne külső USB lemezre menteni, az alábbi módon tegye:

### 1 NYOMJA MEG EZT AZ IKONT:



### 2 NYOMJA MEG EZT AZ IKONT:

USB disk

### 3 NYOMJA MEG EZT AZ IKONT:

Oven to USB

### 4 ÜZENET JELENIK MEG

Csatlakoztasson egy USB lemezre (1.2, 6. pont)

Connect USB disk.

### 5 ÜZENET JELENIK MEG

Ha az USB lemez sérült vagy nem kompatibilis, az „USB meghajtó nem felismerhető” tartalmú üzenet jelenik meg. Másik USB lemez használjon.

USB disk connected.

#### 5.1 LEHETŐSÉG: ÖSSZES MENTÉSE

Az összes program mentéséhez a kombi tűzhelyről egy fájlba az USB lemezen.

Nyomja meg ezt az ikont:

Save all

Az alapértelmezett kimenő fájl jelenik meg. Igénye szerint felülírhatja a fájl nevét.

Choose file name

Programs\_Blue Vision\_123456789

Erősítse meg a beprogramozást vagy a bevitt fájl nevét ennek megnyomásával:

Ok

A mentés folyamatábrája megjelenik.

Copying data to file:

Programs\_Blue  
Vision\_361161803.br2

A sikeres mentés után tájékoztató üzenetet fog látni. Sikertelen mentés esetén a „Hiba az adatok mentésekor” tartalmú üzenet jelenik meg. Ismétlje meg a mentési folyamatot másik USB lemezzel.

Data saved to USB disk to file:

Programs\_Blue  
Vision\_123456789(5).br2

Vegye ki az USB lemez, és nyomja meg ezt:

← Back

#### 5.2 LEHETŐSÉG: NÉHÁNY ELMENTÉSE

Kiválasztott mappák mentését teszi lehetővé

Nyomja meg ezt az ikont:

Save selected

Mindegyik jelölőnégyzetben bejelölt program megjelenik

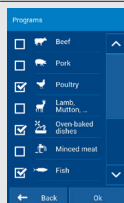

#### 5.2.1 LEHETŐSÉG: KOMPLETT ALKOTÓRÉSZEK MENTÉSE

Valamelyik jelölőnégyzetre kattintva teljes mappát választ ki, amely tartalmazza a programot



5.2.2 LEHETŐSÉG: SPECIFIKUS PROGRAMOK MENTÉSE  
Ha a fájl nevére kattint, megjelenik az összes program menüje a jelölőnégyzetekkel együtt.

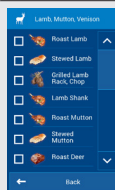

Valamelyik jelölőnégyzetre koppintva választhatja ki a kívánt programot

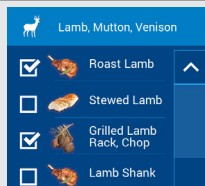

Az alkotórészek vagy programok kiválasztása után nyomja meg:

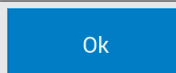

Az alapértelmezett kimenő fájl jelenik meg. Igénye szerint felülírhatja a fájl nevét.

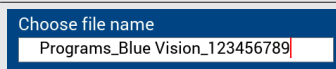

Erősítse meg a beprogramozást vagy a bevitt fájl nevét ennek megnyomásával:

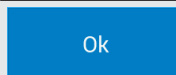

A mentés folyamatábrája megjelenik.

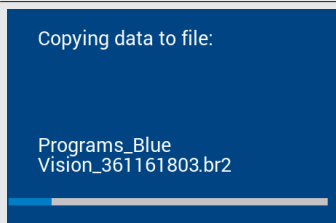

A sikeres mentés után tájékoztató üzenetet fog látni. Sikertelen exportálás esetén a „Hiba az adatok mentésekor” tartalmú üzenet jelenik meg. Ismételje meg a mentési folyamatot másik USB lemezzel.

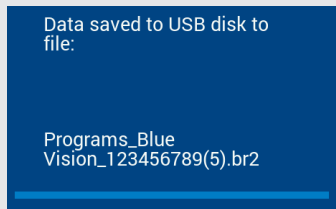

Vegye ki az USB lemezt, és nyomja meg ezt:

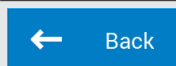

## 7.1.2 Fájlok másolása USB lemeztől a tűzhelyre

Ha külső USB lemeztől a kombi tűzhely memóriájába kíván programokat menteni, az alábbi módon tegye:

### 1 NYOMJA MEG EZT AZ IKONT:



### 2 NYOMJA MEG EZT AZ IKONT:

USB disk

### 3 NYOMJA MEG EZT AZ IKONT:

USB to oven

### 4 VÁLASSZA KI:

Programs

### 5 ÜZENET JELENIK MEG

Csatlakoztasson egy USB lemezt (1.2, 6. pont)

Connect USB disk.

### 6 MEGJELENIK AZ USB LEMEZ TARTALMA



Csak „br2” kiterjesztésű fájlok jelennek meg. Ez a fájlformátum csak a VisionCombi szoftverrel kezelhető, amely a gyártó honlapjáról tölthető le.

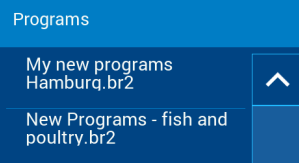

### 6.1 LEHETŐSÉG: ÖSSZES FELÜLÍRÁSA

A kombi tűzhely memóriájában levő összes program cseréjéhez az USB lemezen lévő programokkal



Nyomja meg ezt az ikont:

Rewrite all



**VIGYÁZAT** – A kombi tűzhely memóriájában levő összes eredeti programot visszavonhatatlanul felülírják az USB lemeztől átvett programok

A mentés folyamatábrája megjelenik.

Saving data to oven ...

A sikeres mentés után tájékoztató üzenetet fog látni.

Data saved to oven

Vegye ki az USB lemezt, és nyomja meg ezt:

← Back

### 6.2 LEHETŐSÉG: HOZZÁADÁS PROGRAMOKHOZ

Új programok hozzáadásához USB lemeztől a kombi tűzhely memóriájába



Nyomja meg ezt az ikont:

Add to existing

Mappák menü programokkal, jelölőnégyzetekkel együtt

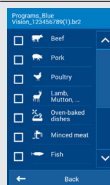

### 6.2.1 LEHETŐSÉG: KOMPLETT ALKOTÓRÉSZEK HOZZÁADÁSA

Valamelyik jelölőnégyzetre kattintva teljes mappát választ ki, amely tartalmazza a programot





6.2.2 LEHETŐSÉG: SPECIFIKUS PROGRAMOK HOZZÁADÁSA  
Ha a fájl nevére kattint, megjelenik az összes program menüje a jelölőnégyzetekkel együtt.

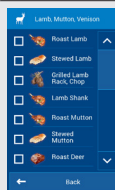

Valamelyik jelölőnégyzetre koppintva választhatja ki a kívánt programot



*Ha más mappákból kíván programokat választani, a „Vissza” gombbal lépjen egy szinttel feljebb, és válasszon másik mappát. A már bejelölt programok bejelölve maradnak.*

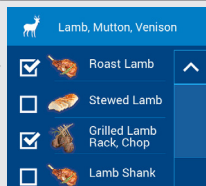

Az alkotórészek vagy programok kiválasztása után nyomja meg:

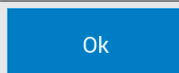

A mentés folyamatábrája megjelenik.

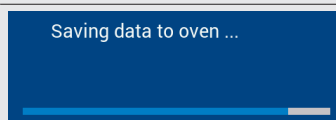

A sikeres mentés után tájékoztató üzenetet fog látni.

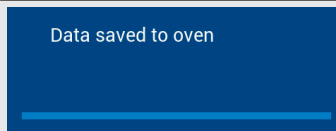

Vegye ki az USB lemezt, és nyomja meg ezt:

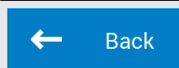

## 7.2 PROFILOK

A Retigo Blue Vision kombi tűzhely egyedülálló lehetőséget nyújt a főképernyő (A) testre szabásához. Igénye szerint a főképernyőn megváltoztathatja például a gombok méretét, elrendezésüket, színüket, a háttérszint stb. A változásokat egyéni PROFILKÉNT elmentheti. Korlátlan számú gomb adható hozzá. Ha gomb a képernyő területén kívül van, használja a kijelző jobb oldalán a görgetősávot.

### 7.2.1 Elmentett profil kiválasztása

1 **NYOMJA MEG AZ A9 GOMBOT.**



2 **NYOMJA MEG EZT AZ IKONT:**



3 **VÁLASSZA KI A KÍVÁNT PROFILT.**

Nyomjon rá, hogy aktiválja, és megváltozik a főképernyő.

A gyártó által beállított profil nevét a **Default** (alapértelmezett) alatt találja.

### 7.2.2 Egyéni profil létrehozása/szerkesztése

1 **NYOMJA MEG AZ A9 GOMBOT.**



2 **NYOMJA MEG EZT AZ IKONT:**



3 **SZERKESSZE A Gombok KINÉZETÉT ÉS HELYÉT.**

A jelenlegi profil minden gombjánál lesz gomb.



3.1 LEHETŐSÉG: GOMB MÉRETÉNEK SZERKESZTÉSE (KICSI/KÖZEPES/NAGY)



3.2 LEHETŐSÉG: GOMB SZÍNÉNEK SZERKESZTÉSE (12 SZÍN)



3.3 LEHETŐSÉG: GOMB TÖRLÉSE A FŐKÉPERNYŐRŐL



3.4 LEHETŐSÉG: GOMB HELYÉNEK VÁLTOZTATÁSA



Nyomja le, és tartsa lenyomva azt a gombot, amelyiknek a helyét változtatni szeretné a képernyőn. Ezután a képernyő bármely helyére átviheti a gombot.

4 **A Gombok SZÁMÁNAK ÉS TÍPUSÁNAK VAGY A KÉPERNYŐHÁTTÉRNEK A SZERKESZTÉSE**

A gombot a képernyő jobb alsó sarkában találja.



4.1 LEHETŐSÉG: GOMB HOZZÁADÁSA



Gombok listája fog megjelenni. Jelölje be a gombot, amelyet a profiljához szeretne adni. Választásának megerősítéséhez nyomja meg.

4.2 LEHETŐSÉG: MINDEN GOMB TÖRLÉSE



Amikor megnyomja, a rendszer megkérdezi: „Biztosan törölni szeretné?” A **Yes** válasz megnyomására minden gomb törlődik.

4.3 LEHETŐSÉG: HÁTTÉR CSERÉJE



A rendszer 11 színes hátteret fog felajánlani a főoldalhoz.

5 **NYOMJA MEG EZT AZ IKONT:**

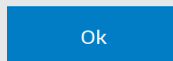

5.1 LEHETŐSÉG: ELMENTÉS ÚJ PROFILKÉNT



Ha az alapértelmezett profilt változtatta, csak új profilként lehet elmenteni a változtatást. Az alapértelmezett profil nem változtatható.

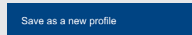

Írja be a profil nevét, és erősítse meg.

Ily módon létrehozta saját személyes profilját.

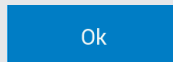

5.2 LEHETŐSÉG: PROFIL MENTÉSE



Személyes profilja a változásokkal együtt ugyanazon a néven lesz elmentve.

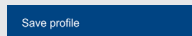

Ha módosítani szeretné az otthoni vagy személyes profilját/profiljait, zárja őket, ahogyan itt láthatja: 7.1 ALAPBEÁLLÍTÁSOK / 1. FELHASZNÁLÓ BEÁLLÍTÁSA / Zárólások

# 08 | KARBANTARTÁS

## ÁLTALÁNOS ÚTMUTATÁSOK

Az üzemeltetés teljes időtartama alatt a tűzhelyt rendszeresen át kell vizsgálni, tesztelni és frissíteni az ország érvényes szabályozásai szerint, amelyekben azt használják.

A kombi tűzhelyt tisztán kell tartani, a zsír- és ételmaradványokat el kell távolítani. Csak rendszeres karbantartással és minden használati útmutatás betartásával fog megfelelően működni, minőségi ételeket készíteni és hosszú élettartamot elérni a készülék.

A munka befejezése után zárja el a vízzelepet! Csak akkor hagyja nyitva, ha rendszeres regenerálást igénylő vízkezelő készülékhez van csatlakoztatva. Elzárt vízellátáskor a regeneráció nem mehet végbe, és a vízkezelő rendszer nem fog megfelelően működni.

Ezeknek az útmutatásoknak figyelmen kívül hagyása vagy nem megfelelő tisztítás miatt bekövetkező károokra nem terjed ki a garancia!

A készülék tisztításához az alábbiakat tilos használni:

- nagynyomású tisztítóeszköz
- durva szemcsés vagy dörzsölő hatású tisztítószer
- mechanikai tisztítóeszközök (drótkefe, kaparó, kés)

Nem a gyártó által ajánlott vagy a gyártó által tiltott tisztítószer használataól származó károokra nem vonatkozik a garancia!

Ha a készülék meghibásodott, vagy nem megfelelően működik, ne használja tovább, áramtalanítsa, és forduljon egy megbízott szervizhez.



A készülék használata vagy karbantartása előtt alaposan ismerjen meg minden útmutatást, tilalmat és ajánlást, amelyeket a biztonsági ÚTMUTATÓBAN megadtunk (lásd: Alaptájékoztató, 2. fejezet: „Biztonsági útmutató”).

Ne permetezzen vizet a kézi zuhannyal az ajtó üvegére és az izzókra, ha a belső hőmérséklet 65°C felett van, mert eltörhet az üveg!

KARBANTARTÁS ÁTTEKINTÉSE		
ELVÉGZÉS IDEJE	LEÍRÁS	FELADAT MEGHATÁROZÁSA
Naponta	Főző- és sütőtér	Tisztítás automatikus programmal és Active Cleanerrel
	Ajtótömítés	Kézi tisztítás ronggyal, tisztítószerrel és vízzel
	Külső rész	Kézi tisztítása puha ronggyal és rozsdamentes acél, valamint üveg kezelésére készült tisztítószerrel
Hetenként	Főző- és sütőtér	Tisztítás automatikus programmal és Vision Descallerrel
	A belső fal mögötti térség	Kézi tisztítás Manual Cleanerrel vagy Puron K-val és a következő RINSE (öblítés) programmal
	Légszűrő	Kézi tisztítás tisztítószerezrel vagy mosógépben
	Az ajtó és az üveg tisztítása	Kézi tisztítás ronggyal és alkalmas tisztítószerekkel
Hathavonta	Vízmelegítő (Bojler)	Vízkötenítés automatikus programmal és Strip-A-Way vízköoldóval
Évente	Teljes készülék	Megbízott cég által végzett átvizsgálás

\*csak vízmelegítő készülékekre vonatkozik

## 8.1 NAPI KARBANTARTÁS

A kombi tűzhelyt naponta tisztítani kell a gyártó által ajánlott tisztítószerekkel. Ha nem megfelelően tisztítják, a készülék vagy részei károsodhatnak.

### A FŐZŐ- ÉS SÜTŐTÉR TISZTÍTÁSA

Napi tisztításhoz a Tisztítás funkció programjainak valamelyikét használja, ezeket a kombi tűzhely menüjében találja.



Automatikus tisztításhoz az útmutatót a 9. fejezetben találja. **Automatikus tisztítás**

Tisztításkor kizárólag a gyártó által javasolt tisztítószereket használja, különösen az Active Cleanert és a Vision Descalert.

A program befejezése után ellenőrizze, hogy megfelelő volt-e a tisztítás. Ha nem volt az, ismételje meg. Ha tisztítószer ragadt a főző- és sütőtér felületére vagy tartozékaira, öblítse le a kézi zuhannyal, vagy indítsa el a vízóblítéses programot. Ha ezt elmulasztja, a főző- és sütőtér rozsdamentes acél felülete torzulhat és elszíneződhet, amikor a készüléket magas hőmérsékleten működtetik. Az ily módon megsérült készülékre nem vonatkozik a garancia!

A főző- és sütőtér megtisztítása után nyissa ki és hagyja félig nyitva az ajtót, hogy teljesen megszáradjon a főző- és sütőtér.



Tisztítószer használatakor nagyon pontosan tartsa be a használati útmutatót és a tisztítószer gyártójának ajánlásait. Ezzel elkerüli az egészségi ártalmakat!

A kombi tűzhely tisztításához mindig használjon védőeszközt és előírt öltözéket (kesztyű, szemüveg, maszk)!

Betöltőkocsi automatikus tisztító programoknál feltétlenül szükséges, hogy a betöltőkocsit még a program indítása előtt tolják be a készülékbe!

Főzőedények és lapok nem tisztíthatók automatikus programmal!

Tisztítószerrel történő tisztítás közben a kombi tűzhely hőmérséklete semmiképpen nem lehet 70°C felett. Magasabb hőmérsékletnél a tisztítószer ráéghet a főző- és sütőtér falára, és ott rozsdaszerű foltokat vagy más kárt okozhat. Az olyan károokra nem vonatkozik a garancia!

### AZ AJTÓTÖMÍTÉS TISZTÍTÁSA

A főző- és sütőtér tisztítása után tisztítószerrel megnedvesített puha ronggyal törölje át az ajtótomítést. Azután tiszta vízben megáztatott ronggyal törölje át, majd száraz ronggyal szárítsa meg. Amint a tisztítás kész, hagyja a tűzhely ajtaját félig nyitva, hogy a főző- és sütőtér teljes mértékben megszáradhasson.



### A KÜLSŐ RÉSZEK TISZTÍTÁSA

A készülék külsejét puha ronggyal, valamint rozsdamentes acél és üvegfelület tisztítására készült tisztítószerrel tisztítsa.

## 8.2 HETI KARBANTARTÁS

### FŐZŐ- ÉS SÜTŐTÉR VÍZKÖTELENÍTÉSE

Ha a főző- és sütőtér felületén vízkő rakódott le, a „Főző- és sütőtér vízkötelenítése” programmal távolítsa el, ehhez a Vision Descaler terméket használja.



Ha a főző- és sütőtér jelentős mértékben elvízkövesedett, derítse ki a víz aktuális összetételét, a vízkezelő eszköz helyes használatát, ha van ilyen eszköz a bemeneti oldalon. A készülék gyártója által előírt követelmények be nem tartása vagy helytelen karbantartás miatt bekövetkező károokra nem vonatkozik a garancia!

### A BELSŐ FAL MÖGÖTTI TÉRSÉG ÁTVIZSGÁLÁSA ÉS TISZTÍTÁSA

A heti karbantartásnál végezze el ugyanazt, amit a napi karbantartásnál (lásd: 7.1 fejezet), majd alaposan vizsgálja át a belső fal mögötti térséget.

1. Tisztítsa meg a bal és jobb oldali rácsokat (betöltő rendszerű tűzhelyekre ez nem vonatkozik).

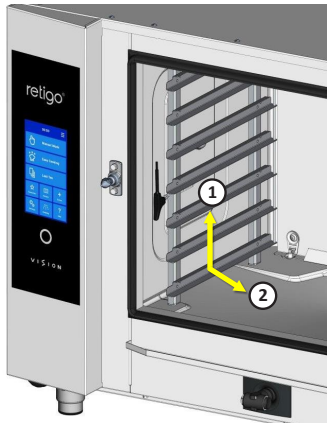

2. Oldja ki a ventilátor előtt lévő belső falat rögzítő zárat. Ezt csavarhúzóval vagy pénzérmével teheti.

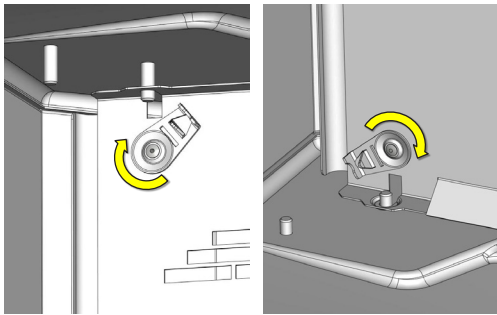

Balra húzva nyissa ki a belső falat.

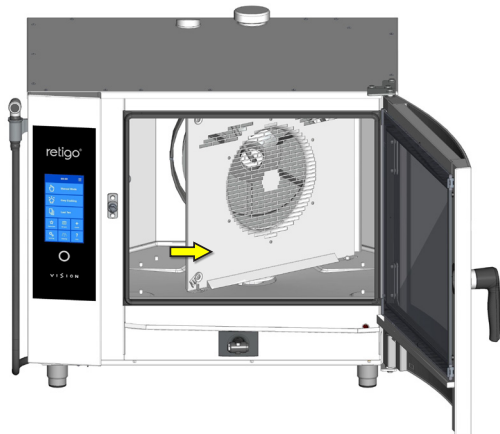

Ha a térség részei elszennyeződtek vagy elmeszesedtek, zárja a belső falat, rögzítse a retesszel, majd válassza ki a szennyeződés jellegének és fokának megfelelő tisztítóprogramot. A program befejezése után ellenőrizze, hogy megfelelő volt-e a tisztítás a 2 – 3 pont szerint járjon el). Ha nem lett minden eléggé tiszta, ismételje meg a folyamatot. Ha megfelelő volt a tisztítás, zárja a belső falat (a ventilátor előtt), biztosítsa a beépített retesszel, hogy ki ne nyíljon magától, majd tegye vissza mindkét rácsot (betöltő rendszerű tűzhelyekre ez nem vonatkozik).

3. Tisztítás után hagyja nyitva a készülék ajtaját, hogy a főző- és sütőtér teljesen kiszáradhasson. Ettől hosszabb élettartamú is lesz az ajtó tömítése.

## A BELSŐ FAL MÖGÖTTI TÉRSÉG KÉZI TISZTÍTÁSA



Többszörös automatikus tisztítás után ritkán, de előfordulhat, hogy hatástalan volt a belső fal mögötti makacs szennyeződés eltávolítása. Olyankor tisztítószert (Manual Cleaner) vagy vízkőoldó (Puron K) kézi használata szükséges az alábbi módon:

1. A jelen fejezetben korábban megadott módon nyissa a belső falat.
2. Spricceljen Manual Cleanert vagy Puron K-t (vízkőoldás céljából) a belső fal teljes felületére – a ventilátorra, a vízpermetezőre (cső a ventilátor közepén, amelybe a befecskendezés történik) és a fűtőelemre – majd hagyja rajta 15 percig.
3. Öblítse át alaposan a főző- és sütőtér az automatikus öblítőprogrammal.
4. A program befejezése után ellenőrizze, hogy megfelelő volt-e a tisztítás. Ha nem lett minden eléggé tiszta, ismételje meg a folyamatot. Ha megfelelő volt a tisztítás, zárja a belső falat (a ventilátor előtt), biztosítsa a beépített retesszel, hogy ki ne nyíljon magától, majd tegye vissza mindkét rácsot (betöltő rendszerű tűzhelyekre ez nem vonatkozik).
5. Tisztítás után hagyja nyitva a készülék ajtaját, hogy a főző- és sütőtér teljesen kiszáradhasson. Ettől hosszabb élettartamú is lesz az ajtó tömítése.

## A LÉGSZŰRŐ TISZTÍTÁSA

Havonta egyszer ellenőrizze és tisztítsa meg a tűzhely bal oldalán alul található légszűrőt.

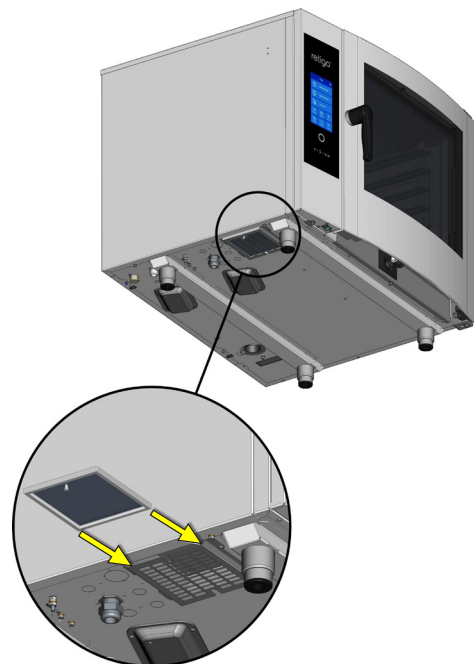

**A készülék közelebbi oldala irányában vegye ki a légszűrőt, majd tisztítószerral vagy mosogatógépben tisztítsa meg alaposan. Tisztítás után hagyja teljesen megszáradni.**



Ha a légszűrő eltömődik, a tűzhely elektronikus komponensei túlmelegedhetnek, és előfordulhat, hogy csak korlátozottan működnek a funkciók.

### AZ AJTÓ, AZ AJTÓÜVEG ÉS A CSEPEGTETŐ TÁLCA TISZTÍTÁSA

1. Nyissa ki a készülék ajtaját.
2. Ellenőrizze a csepegtető tálcat az ajtó aljánál. Ha piszkos, puha ronggyal és tisztítószerrel tisztítsa meg.
3. Ellenőrizze a csepegtető tálcat a készülék aljánál. Ha piszkos, puha ronggyal és tisztítószerrel tisztítsa meg.

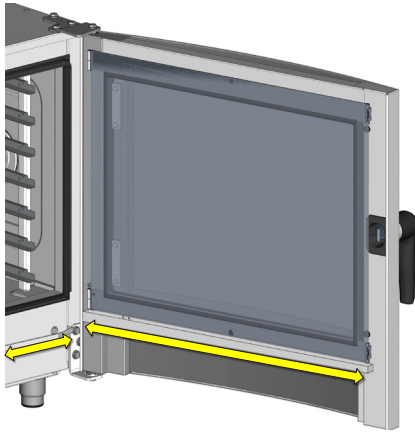

Oldja ki a belső üveget, és billentse felfelé.



5. Tiszta ronggyal és üvegfelülethez készült tisztítószerrel tisztítson le minden üvegfelületet.
6. Azután száraz ronggyal törölje át az üvegfelületeket.

7. Törölje át a középső üveg tömítését nedves ronggyal, majd szárítsa meg.

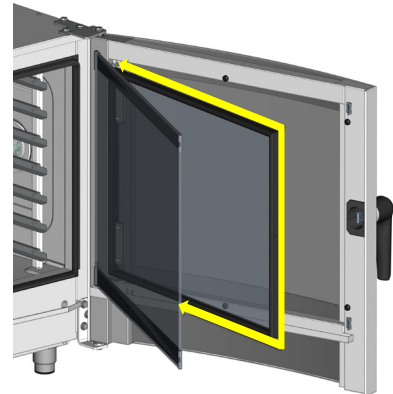

8. Tegye vissza a középső és a belső üveget az eredeti helyükre, és rögzítse őket a retesszel, a belső üveget finoman a reteszhez nyomva.

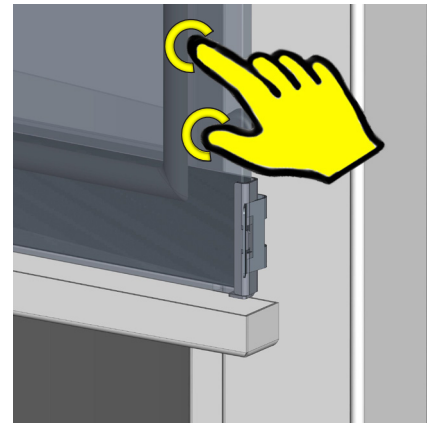

## 8.3 HATHAVONKÉNTI KARBANTARTÁS

### A VÍZMELEGÍTŐ VÍZKÖTELENÍTÉSE

Annak ellenére, hogy a vízmelegítős tűzhelyek rendelkeznek olyan automatikus funkcióval, amely biztosítja a vízmelegítőben a rendszeres vízcserét, és megtisztítja a vízmelegítőt a szokásos lerakódásoktól és piszoktól, 6 havonta alaposan vízköteleníteni kell a vízmelegítőt. Ez megelőzi a fűtőelemek károsodását, és biztosítja a vízmelegítő megfelelő működését. Elvízkövesedett vízmelegítőre nem terjed ki a garancia!

A víz minőségétől függően gyakrabban is szükségessé válhat a készülék vízmelegítőjének a vízkötelenítése. Ha a vízmelegítő nagyon vízköves, előfordulhat, hogy nem fog megfelelően működni a tűzhely.



A vízmelegítő vízkötelenítését csak megbízott szerviz végezheti.

## 8.4 KÉZI KARBANTARTÁS

A tűzhely biztonságos és problémamentes üzemeltetésének és hosszú élettartamának érdekében azt évente legalább egyszer át kell vizsgáltatni megbízott szervizzel.

## 09 | AUTOMATIKUS TISZTÍTÁS

A Blue Vision kombi tűzhely automatikus tisztítórendszerrel van felszerelve, amely biztosítja, hogy mindig tökéletesen higiénikus és tiszta legyen.

Az automatikus tisztítórendszer használatával időt takarít meg, és jelentősen meghosszabbítja a készülék élettartamát.

Ennek a rendszernek köszönhetően mindössze a következő tisztítási műveleteket kell elvégezni:

- kiválasztani a szennyeződés foka szerint megfelelő tisztítóprogramot,
- hozzáadni a tisztítószeret, és elindítani a tisztítóprogramot.

### 9.1 AUTOMATIKUS TISZTÍTÁS: AMIT TUDNIA KELL



Az automatikus tisztításhoz Active Cleaner tisztítószeret kell használni, amely 60 g-os műanyag zacskókba van csomagolva. A termék 50 db csomagot tartalmazó, kis-méretű vödörökben kapható.







A csomagolás nedvességtől védi a tisztítószeret, de azért olyan helyen kell tárolni, ahol nincs víz és nem túl magas a páratartalom. A csomag felnyitása után mindig azonnal használja el a tisztítószeret. Soha ne hagyja nyitva a csomagot, és a legfontosabb, hogy ne hagyja nedves helyeken vagy felügyelet nélkül.



#### Fontos:







- Ha nem eredeti Retigo Active Cleanert (vagy Manual Cleanert, Vision Descalert) használ, a Retigo nem vállal felelősséget az abból eredő károkért.
- A tisztítószeret gyerekek elől elzárva tartsa.
- Tisztítószer használatánál tartsa be a vegyi anyagokra vonatkozó összes munkabiztonsági szabályt, és viseljen védőfelszerelést (főleg kesztyűt és védőszemüveget).
- Tartsa be a tisztítószer csomagolásán feltüntetett útmutatásokat.
- A tisztítószer soha ne kerüljön a bőrrel, szemével vagy szájával közvetlen érintkezésbe.
- Soha ne nyissa ki a készülék ajtaját, amíg a tisztítóprogram működésben van – mert azzal vegyi anyagokkal való érintkezés veszélyének teszi ki magát.
- Tisztítás előtt távolítson el minden ételkészítéshez használatos edényt a készülékből.
- Tartsa be a készülék képernyőjén megjelenő összes útmutatást.
- Tisztítás után ne hagyjon tisztítószer csomagot a főző- és sütőtérben.
- Soha ne öntse a tisztítószeret a készülék forró felületére – azzal a rozsdamentes acél felület visszafordíthatatlan károsodását okozná. Az ily módon megsérült készülékekre nem vonatkozik a garancia.
- Ha a tisztítás nem volt megfelelő, a főző- és sütőtérben lerakódott zsír normál üzemeltetés közben meggyulladhat.

A kombi sütőn hat tisztítóprogram található. A főző- és sütőtér szennyezettségétől függ, hogy melyiket használja – lásd az alábbi táblázatot.

PROGRAM	LEÍRÁS	IDŐTARTAM*
	Öblítés vízzel – Öblítés langyos vízzel, tisztítószer nélkül.	14:53
	Expressz mosás – Könnyű szennyeződés rövid eltávolítása.	33:39
	Kezdő mosás – Könnyű szennyeződés eltávolítása.	50:19
	Közepes mosás – Közepes fokú szennyeződés eltávolítása.	01:15:19
	Extra erős mosás – Nagyon erős szennyeződés eltávolítása.	01:48:39
	Főző- és sütőtér vízkötelenítése – Vízkő eltávolítása	01:12:44

\* A tisztítási időtartamok a 611-es méretre vonatkoznak. Már méretű kombi tűzhelyeknél ezek az adatok eltérőek lehetnek.



A kombi tűzhelyek méretétől és a kiválasztott tisztítóprogramtól függően kell meghatározni a tisztítószer mennyiségét. A tisztítószer szükséges mennyisége a készülék szennyezettségének fokától és jellegétől függ.

PROGRAM	KOMBI TŰZHELY MÉRETE					
	TISZTÍTÓSZER MENNYISÉGE (egységekben)					
	623	611	1011	1221	2011	2021
	Öblítés vízzel*	0	0	0	0	0
	Expressz mosás	1	1	1	2	3
	Alapmosás	1	1	1	2	4
	Mérsékelt mosás	1	1	1	2	4
	Extra erős mosás	1	2	2	3	5
	Főző- és sütőtér vízkötelenítése**	1	1	1	2	3

\* Öblítés vízzel, tisztítószer nélkül.

\*\* Vízkötelenítés Vision Descalerral.

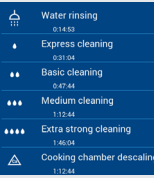
## 9.2 TISZTÍTÁS INDÍTÁSA

<p><b>1 LÉPJEN A TISZTÍTÁS MÓDBA.</b></p>	
<p><b>2 VÁLASSZA KI A MEGFELELŐ MÓDOT.</b></p>	
<p><b>3 A TISZTÍTÓ PROGRAM INDÍTÁSA UTÁN NYOMJA MEG:</b> Várja meg a tisztítószer behelyezésére vonatkozó képernyőüzenetet.</p> <p><b>TÉRJEN VISSZA A TISZTÍTÁSI MÓDOK LISTÁJÁHOZ, NYOMJA MEG EZT:</b></p>	  

A Start ikon megnyomásakor a kombi tűzhely automatikusan ellenőrzi, nem túl magas-e a főző- és sütőtér hőmérséklete. Ha 80°C felett van, elindul a főző- és sütőtér automatikus hűtése. Ha nem haladja meg a 80°C-ot, vagy amikor befejeződött a főző- és sütőtér hűtése, a készülék felkéri a tisztítószer hozzáadására.



A tisztítószer kezelésénél tartsa be a vegyi anyagokra vonatkozó összes munkabiztonsági szabályt!

### TISZTÍTÓSZER HOZZÁADÁSA



- A tasakot a megjelölt helyen vágja fel.
- A csomag teljes tartalmát öntse a főző- és sütőtér aljánál lévő leeresztő nyílás fedelére. A por legnagyobb része behull a leeresztő nyílásba.
- Csukja be a kombi tűzhely ajtaját.

A kiválasztott program automatikusan elindul, a képernyőn leolvasható a program pillanatnyi állapota és a hátralévő tisztítási idő.

A tisztítóprogram befejezése után hangjelzés következik, és egy üzenet jelenik meg. A kombi tűzhely most már további használatra kész.

### A TISZTÍTÓPROGRAM IDŐ ELŐTTI LEÁLLÍTÁSA

A tisztítási folyamatot megszakíthatja a fő lépés közben a képernyő **STOP** gombjával. A kombi tűzhely ilyenkor rákérdez, hogy valóban le akarja-e állítani. Ha ezt megerősíti, a program öblítés módba lép, amely kb. 16 percig tart. A tisztítási folyamat ezután teljesen leáll. Ha nem erősíti meg a megszakítást és a **No** gombot nyomja meg, a folyamat onnan folytatódik, ahol megszakították.



- A tisztítási folyamat befejezése után ellenőrizze a főző- és sütőtér. A tisztítószer maradványokat alaposan távolítsa el a kézi zuhannyal, vagy mossa le vízzel. Ha ezt elmulasztja, a főző- és sütőtér rozsdamentes acél felülete torzulhat és elszíneződhet, amikor a készüléket magas hőmérsékleten működtetik. Az ily módon megsérült készülékre nem vonatkozik a garancia!
- Nagynyomású vízzel ne mossa a kombi tűzhelyt.
- Ha tisztítás után nem használják, ajánlatos az ajtót félig nyitva hagyni, pl. éjszakára.
- A tisztítószeres tasakokat a szokásos módon ártalmatlanítsa, azaz műanyag tasakokhoz fenntartott helyre tegye.
- A kiürült tasakokat soha ne hagyja szabadon hozzáférhető helyen.

### FŐZŐ- ÉS SÜTŐTÉR VÍZKŐTELENÍTÉSE

Vízkőoldás akkor javasolt, amikor látható vízkő-lerakódások vannak a főző- és sütőtérben (fehér vízkőlerakódás-réteg). A kombi tűzhely vízkőtelenítéséhez a speciális Vision Descaler nevű szert kell használni.

Ez a szer ugyanúgy használható, mint az Active Cleaner. A Vision Descaler standard csomagolása: 25 db 150 g-os tasakot tartalmazó műanyag vödör.



## 10 | HIBAÜZENETEK TÁBLÁZATA

A készülék használata közben előfordulhat, hogy hibaüzenetek jelennek meg a kijelzőn. Jelentésük a következő:

HIBA	LEÍRÁS	MEGOLDÁS
<b>Err 10</b>	A vízmelegítőben a víz nem érte el a minimális szintet a beállított időkorláton belül annak ellenére, hogy a készülékben maximális szintet ért el.	A kombi tűzhely automatikusan pótlólagos befűvásra fog kapcsolni, és ideiglenesen tovább használható. Miután a kombi tűzhelyt kikapcsolják, majd újból bekapcsolják, megkísérli működésbe hozni a vízmelegítőt. Ha a hiba ismétlődik, kérjük, forduljon megbízott szervizhez.
<b>Err 11</b>	A főző- és sütőtér fűtőelemének hibája.	A kombi tűzhely nem tud tovább működni. Forduljon megbízott szervizhez.
<b>Err 12</b>	A vízmelegítőben a víz nem érte el a maximális szintet a beállított időkorláton belül.	A kombi tűzhely automatikusan pótlólagos befűvásra fog kapcsolni, és ideiglenesen tovább használható. Miután a kombi tűzhelyt kikapcsolják, majd újból bekapcsolják, megkísérli működésbe hozni a vízmelegítőt. Ha a hiba ismétlődik, kérjük, forduljon megbízott szervizhez.
<b>Err 13</b>	A vízmelegítőben a víz nem érte el a minimális szintet a beállított időkorláton belül.	Ellenőrizze a víz utánpótlását (nyissa ki a csapot). A kombi tűzhely ideiglenesen használható tovább, de csak forró levegős módban. Ha a hiba akkor is ismétlődik, ha a víz utánpótlása rendben van, kérjük, forduljon szakszervizhez.
<b>Err 15</b>	A motor túlmelegedés elleni védelmének hibája. A motor hőmérséklete meghaladja a beállított határértéket.	Forduljon megbízott szervizhez.
<b>Err 16</b>	A vízmelegítő előmelegítése nem történt meg a beállított időhatáron belül.	A kombi tűzhely automatikusan pótlólagos befűvásra fog kapcsolni, és ideiglenesen tovább használható. Miután a kombi tűzhelyt kikapcsolják, majd újból bekapcsolják, megkísérli működésbe hozni a vízmelegítőt. Ha a hiba ismétlődik, kérjük, forduljon megbízott szervizhez.
<b>Err 17</b>	A vízmelegítő leürítésénél a víz szintje nem süllyedt a minimum alá a beállított időhatáron belül.	A kombi tűzhely automatikusan pótlólagos befűvásra fog kapcsolni, és ideiglenesen tovább használható. Miután a kombi tűzhelyt kikapcsolják, majd újból bekapcsolják, megkísérli működésbe hozni a vízmelegítőt. Ha a hiba ismétlődik, kérjük, forduljon megbízott szervizhez.
<b>Err 18</b>	A vízmelegítő leürítésénél a víz szintje nem süllyedt a maximum alá a beállított időhatáron belül.	A kombi tűzhely automatikusan pótlólagos befűvásra fog kapcsolni, és ideiglenesen tovább használható. Miután a kombi tűzhelyt kikapcsolják, majd újból bekapcsolják, megkísérli működésbe hozni a vízmelegítőt. Ha a hiba ismétlődik, kérjük, forduljon megbízott szervizhez.
<b>Err 26</b>	Visszacsapó szelep hibája. Az automatikus visszacsapó szelep nem működik megfelelően.	A visszacsapószelep helytelen működése mellett a kombi tűzhely ideiglenesen tovább használható, de az kihát a főzés eredményére. Forduljon megbízott szervizhez.
<b>Err 31</b>	A leürítő hőérzékelőjének hibája.	A kombi tűzhely minden módban ideiglenesen tovább használható. Forduljon megbízott szervizhez.
<b>Err 33</b>	A vízmelegítő hőérzékelőjének hibája.	A kombi tűzhely automatikusan pótlólagos befűvásra fog kapcsolni, és ideiglenesen tovább használható. Miután a kombi tűzhelyt kikapcsolják, majd újból bekapcsolják, megkísérli működésbe hozni a vízmelegítőt. Ha a hiba ismétlődik, kérjük, forduljon megbízott szervizhez.
<b>Err 34</b>	A 1 pontos hőmérséklet-szonda hibája.	A kombi tűzhely minden olyan módban ideiglenesen tovább használható, amelyhez nem szükséges hőmérséklet-szonda. Forduljon megbízott szervizhez.
<b>Err 35</b>	A főző- és sütőtér hőérzékelőjének hibája.	Ez a hiba minden módban lehetetlenné teszi a működést. Forduljon megbízott szervizhez.
<b>Err 36</b>	A 6 pontos hőmérséklet-szonda hibája.	A kombi tűzhely minden olyan módban ideiglenesen tovább használható, amelyhez nem szükséges hőmérséklet-szonda. Forduljon megbízott szervizhez.
<b>Err 37</b>	A termisztor lekapcsolt.	Forduljon megbízott szervizhez.
<b>Err 38</b>	A termisztor rövidzárlatos.	Forduljon megbízott szervizhez.

<b>Err 40</b>	Meghibásodott a főző- és sütőtér túlmelegedés elleni biztosítója, a vízmelegítő (csak huzatmegszakítóval is ellátott kombi tűzhelyeknél) huzatmegszakítója vagy a kapcsolótábla túlmelegedés elleni biztosítója.	Forduljon megbízott szervizhez.
<b>Err 41</b>	Hűtés hibája – az elektronika túlmelegedése.	Tisztítsa meg a porszűrőt. Ha a hiba ismétlődik, kérjük, forduljon szakszervizhez.
<b>Err 42</b>	A vízmelegítő fűtőelemének túlmelegedése.	A kombi tűzhely automatikusan pótlólagos befúvásra fog kapcsolni, és használható tovább. Miután a kombi tűzhelyt kikapcsolják, majd újból bekapcsolják, megkísérli működésbe hozni a vízmelegítőt. Ha a hiba ismétlődik, kérjük, forduljon megbízott szervizhez.
<b>„Err” (Hiba) 60 – 79</b>	Modbus kommunikációs hiba.	Kapcsolja le a kombi tűzhelyt az elektromos hálózatról (ne „Készenlét” módra), várjon 30 másodpercet, és kapcsolja rá ismét az elektromos hálózatra. Ha a hiba ismétlődik, kérjük, forduljon megbízott szervizhez.
<b>„Err” (Hiba) 80 – 91</b>	Frekvenciaátalakító-hiba.	Ha a hiba ismétlődik, kérjük, forduljon megbízott szervizhez.
<b>Err 95</b>	Helytelen fűvási sebesség.	
<b>Err 96</b>	Begyújtási hiba.	Ellenőrizze, nyitva van-e a gázellátás, majd próbálja ismét megkezdeni az ételkészítést. Ha a hiba ismétlődik, kérjük, forduljon megbízott szervizhez.
<b>Err 100</b>	Rendszerhiba	Forduljon megbízott szervizhez.



- A készülék hibáit csak a gyártó által kiképzett és tanúsítvánnyal ellátott szerviz javíthatja. Illetéktelen szerviz szakszerűtlen beavatkozása a garancia elvesztéséhez vezet!
- A megfigyelés teljes ideje alatt a kombi tűzhelyt rendszeresen alá kell vetni átvizsgálásoknak, teszteknek, ellenőrzéseknek, a tulajdonos országában érvényes előírások szerint.

# 11 | ÉLETTARTAM, ÜZEMELTETÉS MEGSZÜNTETÉSE ÉS GARANCIA

## ÉLETTARTAM

A termék élettartama 10 év, ha betartják az alábbi feltételeket: Rendszeres megelőzési célú szerviz minden 12 havi üzemeltetés után. Ezt az átvizsgálást a Retigo által felhatalmazott egyik partnercég szakembereinek kell végezniük.

A felhasználónak be kell mutatnia a szervizesemények listáját.

A felhasználónak pontosan be kell tartani a használati útmutatót.

A felhasználónak a Retigo által ajánlott szerekkel naponta karbantartania és tisztítania kell a tűzhelyt.

Ha van a készüléken automatikus tisztítóprogram, az kizárólag a Retigo által ajánlott tisztítószerekkel használható.

Az üzemeltetőknek Retigo professzionális szakács általi kiképzését dokumentálni kell a szervizkönyvben vagy a képzési napló másolatával.

Ha az üzemeltető személyzet kicserélődik, az újakat is ki kell képezni.

## ÜZEMELTETÉS MEGSZÜNTETÉSE – ÁRTALMATLANÍTÁS

Üzemeltetésének megszüntetése után a kombi tűzhelyt az alkalmazandó országos hulladékkezelési előírások szerint ártalmatlanítani kell. A készülék tartalmaz elektromos alkatrészeket (elektronika, transzformátor, halogén lámpák, akkumulátor stb.), amelyek megfelelő ártalmatlanítás hiányában károsíthatják a környezetet.



**A kombi tűzhelyt és alkatrészeit TILOS a kommunális hulladékba dobni!**

A készülék végfelhasználója a következő három ártalmatlanítási mód közül választhat:

### Ártalmatlanítás a RETIGO s.r.o. által.

Rendelje meg a készülék ártalmatlanítását a RETIGO-tól a +420 571 665 511 telefonszámon vagy az info@retigo.cz e-mail címen.

A kombi tűzhely előkészítése ártalmatlanításhoz:

- Szakszerűen válassza szét az elektromos részt a többi résztől.
- Az elektromos felszerelést tegye raklapra, rögzítse zsugorcsonomogolással, és szállítsa el egy megfelelő átvevő helyre.



*Eltávolítás és ártalmatlanítás a végfelhasználó számára ingyenes. Szerződött céggel együttműködve a Retigo s.r.o. fogja intézni az elektromos felszerelés eltávolítását és ártalmatlanítását a hatályos jogszabályok szerint. A Retigo s.r.o. más cégek hasonló típusú és felhasználási célú elektromos felszereléseinek ártalmatlanítását is elintézi, ha azokat Retigo s.r.o. termékekkel pótolják.*

### Ártalmatlanítás a készülék kereskedője által

Rendelje meg a kombi tűzhely ártalmatlanítását a kereskedő révén, aki a Retigo segítségével fogja intézni.

Megrendeléskor adjon tájékoztatást a következőkről:

- a kombi tűzhely átadási helyének pontos címe
- a kapcsolattartó személy neve, telefonszáma
- a kombi tűzhely pontos átadási ideje

## Ártalmatlanítás önállóan

Ha úgy dönt, hogy saját maga fogja ártalmatlanítani a kombi tűzhelyt, az érvényes országos hulladékkezelési előírásoknak megfelelően tegye. Vigye a készülék fémlemez részeit egy alkalmas gyűjtőhelyre, az üvegből álló részeit pedig tegye hulladékgyűjtőbe. A kerámia szigetelést és az elektromos részeket pedig vigye egy ilyen hulladékok kezelésére és ártalmatlanítására szakosodott és arra jogosult céghez.

## GARANCIA

A garanciális időszak hossza a szervizkönyvben és a garancia okmányon van feltüntetve. Kérjen garanciaigazolást a kombi sütő telepítését végző vállalattól.

A helytelen használatból, a használati útmutató be nem tartásából, agresszív tisztítószerek használatából és a kombi tűzhely helytelen tisztításából származó hibák nem tartoznak a garancia hatálya alá. Nem a gyártó ajánlásai szerinti beszerelésből, helytelen javításból, engedély nélküli manipulációból és vis majorból eredő hibákra sincs garancia.

# retigo<sup>®</sup>

PERFECTION IN COOKING AND MORE...

**RETIGO s.r.o.**

Rope 2310

756 61 Rožnov pod Radhoštěm

E-mail: [info@retigo.cz](mailto:info@retigo.cz)

Tel.: +420 571 665 511

[www.retigo.cz](http://www.retigo.cz)

TSD-15-B-MAN-HU\_R04 verzió

SW verzió: 2.75